

**INSTRUCTIONS
MODELS
INSTRUCIONES
EMPLOIS**



LXe SERIES
DISHWASHER
LAVE-VAISSELLE
DE LA GAMME LXe
LAVAVAJILLAS DE
LA SERIE LXe

LXe SERIES DISHWASHER

LAVE-VAISSELLE DE LA GAMME LXe

LAVAVAJILLAS DE LA SERIE LXe

MODELS

MODÈLES

MODELOS

LXeC	ML-130191
LXeH	ML-130192
LXePR	ML-130193
LXeR	ML-130194



701 S. RIDGE AVENUE
TROY, OHIO 45374-0001

937 332-3000

www.hobartcorp.com

FORM 38435 (March 2014)

TABLE OF CONTENTS

GENERAL	6
INSTALLATION	7
Unpacking.....	7
Location	7
Leveling.....	7
Water Requirements	7
Plumbing Connections	8
Electrical Connection	9
Electrical Data.....	9
Connection Method	10
Detergent and Rinse Aid	11
Chemical Sanitizer (LXeC & LXePR)	12
Checking Sanitizer Concentration	12
Deliming Solution	12
Priming Chemical Pumps.....	13
Installation Diagram (LXeC).....	14
Installation Diagram (LXeH).....	15
Installation Diagram (LXePR).....	16
Installation Diagram (LXeR).....	17
PROGRAMMING.....	18
Manager Mode Programming	18
Programming Instructions.....	18
Menu Display Prompts.....	18
LXe Manager Mode Programming Card.....	19
LXe advansys Manager Mode Programming Card.....	21
Parameters Menu Table	23
OPERATION.....	25
Before First Use	25
Controls	25
Operating the LXe Dishwasher.....	26
Diagnostic/Error Messages	27
Wash/Rinse Cycle Times (LXeC and LXeH).....	28
Wash/Rinse Cycle Times (LXePR and LXeR).....	28
Preparation	28
Do's and Don'ts For Your New Hobart Dishwasher	29
CLEANING	30
MAINTENANCE	31
Deliming	31
Lubrication	31
TROUBLESHOOTING	32

TABLE DES MATIÈRES

DESCRIPTION GÉNÉRALE	34
INSTALLATION	35
Déballage	35
Emplacement	35
Niveau	35
Besoins en eau.....	35
Raccordements de plomberie	36
Connexions électriques.....	37
Données électriques	37
Méthode de connexion	38
Doseurs à détergent et aide au rinçage	39
Assainisseur chimique (LXeC et LXePR)	40
Concentration de l'assainisseur chimique.....	40
Solution de détartrage	40
Amorçage des doseurs chimiques.....	41
Schéma d'installation (LXeC)	42
Schéma d'installation (LXeH)	43
Schéma d'installation (LXePR)	44
Schéma d'installation (LXeR).....	45
PROGRAMMATION	46
Programmation du mode de gestion.....	46
Instructions de programmation	46
Touches de navigation	46
Carte de programmation du mode de gestion LXe	47
Carte de programmation du mode de gestion du modèle LXe Advansys	49
Grille du menu des paramètres	51
UTILISATION	53
Avant la première utilisation	53
Les commandes.....	53
Faire fonctionner le lave-vaisselle LXe	54
Messages de diagnostics et d'erreurs	55
Durée des cycles de lavage/rinçage (LXeC et LXeH)	56
Durée des cycles de lavage/rinçage (LXePR et LXeR)	56
Préparation	56
Choses À FAIRE et NE PAS FAIRE avec votre nouveau lave-vaisselle Hobart	57
NETTOYAGE.....	58
ENTRETIEN.....	59
Détartrage	59
Lubrification	59
DÉPANNAGE	60

ÍNDICE

GENERAL	62
INSTALACIÓN.....	63
Desempaque.....	63
Ubicación.....	63
Nivelación	63
Requisitos de agua	63
Conexiones de plomería	64
Conexión eléctrica	65
Datos eléctricos	65
Método de conexión	66
Detergente y enjuague	67
Desinfectante químico (LXeC & LXePR)	68
Revisión de la concentración del desinfectante	68
Solución para descalcificar	68
Cebado de las bombas de químicos.....	69
Diagrama de instalación (LXeC)	70
Diagrama de instalación (LXeH)	71
Diagrama de instalación (LXePR)	72
Diagrama de instalación (LXeR)	73
PROGRAMACIÓN.....	74
Programación en modo de Administrador	74
Instrucciones de programación.....	74
Indicaciones en la pantalla del menú	74
Tarjeta de programación, modo de Administrador LXe	75
Tarjeta de programación, modo de Administrador advansys LXe	77
Tabla del menú de parámetros.....	79
OPERACIÓN	81
Antes del primer uso	81
Controles	81
Operación del lavavajillas LXe.....	82
Mensajes de error/diagnóstico.....	83
Tiempos del ciclo de lavado/enjuague (LXeC y LXeH)	84
Tiempos del ciclo de lavado/enjuague (LXePR y LXeR)	84
Preparación	84
Qué hacer y qué no hacer con su nuevo lavavajillas Hobart.....	85
LIMPIEZA.....	86
MANTENIMIENTO.....	87
Descalcificación	87
Lubricación	87
RESOLUCIÓN DE PROBLEMAS.....	88

Installation, Operation and Care of LXe SERIES DISHWASHERS

SAVE THESE INSTRUCTIONS



GENERAL

The LXe Series dishwashers are fully automatic, front-loading dishwashing machines. The LXe series machines are capable of doing 24 to 34 racks per hour, depending on model.

All LXe Series dishwashers shut down automatically 4 hours after last use to conserve energy.

All LXeH and LXeR dishwashers include *Sense-A-Temp™* to insure proper hot water temperature during rinse.

Standard equipment includes two 20" x 20" racks, electronic controls, drain pump, rinse pump, chemical pumps, fill hose, and drain hose.

MODEL	DESCRIPTION
LXeC, LXePR	Fresh water rinse; low-temperature, chemical-sanitizing models for use with 6% sodium hypochlorite solution (bleach) as the sanitizing agent*. Note: If 8.40% bleach is to be used, contact Hobart Service or your chemical supplier to change the sanitizer pump settings. (Charges may apply)
LXeH	Fresh water rinse with a built-in 70°F rise booster heater. This allows an incoming water temperature of 110°F.
LXeR	Fresh water rinse with an internal energy recovery unit and a built-in 70°F rise booster heater. Recommended incoming water temperature 55°F to 80°F.

* - Sanitizing agent must be used in accordance with the EPA-registered label use instructions.

INSTALLATION

UNPACKING

Immediately after unpacking the dishwasher, check for possible shipping damage. If this machine is found to be damaged, save packaging material and contact the carrier within 15 days of delivery.

LOCATION

Prior to installation, verify that the electrical supply agrees with the specifications on the machine data plate, which is located on the top of the door.

Steam generated from normal operation may escape from the door. Wood, laminates, veneers, etc. are unsuitable materials for use in areas exposed to dishwasher steam and detergents. Stainless steel or other moisture-resistant shields are recommended for surfaces adjacent to LXe sides and top.

LEVELING

The machine must be level to operate properly. Place the dishwasher in its operating location. Level the machine before any connections are made. Using a carpenter's level placed diagonally on the rack tracks, level the machine front to back and side to side by threading the adjustable feet in or out. After leveling the machine, cover the exposed threads of the adjustable feet with black rubber tubing supplied. (See separate instructions furnished with machine.)

WATER REQUIREMENTS

Proper water quality can improve ware washing performance by reducing spotting, enhancing effectiveness of labor and extending equipment life. Water conditions vary from one location to another. The recommended proper water treatment for effective and efficient use of this equipment will also vary depending on the local water conditions. Ask your municipal water supplier for details about your local water conditions prior to installation.

Recommended water hardness is 3 grains of hardness per gallon or less. Higher hardness may cause excessive formation of lime scale. Water hardness above 3 grains per gallon requires water treatment. Water treatment has been shown to reduce costs associated with machine cleaning, reduce deliming of the dishwasher, and reduce detergent usage in the dishwasher.

NOTICE High iron levels in the water supply can cause staining and may require an iron filter. High chloride levels in the water supply can cause pitting and may require a chloride removal system. Contact your local water treatment professional for proper water treatment.

Sediment may require a particulate filter. Dissolved solids may require water treatment such as a water softener, reverse osmosis system, etc. Contact your local water treatment professional for proper water treatment.

If an inspection of the dishwasher or booster heater reveals lime buildup after the equipment has been in service, water treatment is recommended. If a water softener is already in place, ensure there is a sufficient level of salt. Contact your local Hobart Service office for specific recommendations.

A water hammer arrestor (meeting ASSE-1010 Standard or equivalent) should be installed (supplied by others) in the common water supply line at the service connection.

The plumber connecting this machine is responsible for making certain that water lines are THOROUGHLY FLUSHED OUT BEFORE connecting to the dishwasher. This "flush-out" is necessary to remove all foreign matter, such as chips (resulting from cutting or threading of pipes) pipe joint compound from the lines; or, if soldered fittings are used, bits of solder or cuttings from the tubing. Debris, if not removed, may lodge in the dishwasher's plumbing components and render them inoperative. Manual valves or solenoid valves fouled by foreign matter and any expenses resulting from this fouling are NOT the responsibility of the manufacturer and associated repair costs are not covered under warranty.

Water supply requirements are as follows:

MODEL	TEMPERATURE
LXeC	120°F Minimum
LXePR	120°F Minimum
LXeH	110°F Minimum
LXeR	55°F Minimum, 80°F Maximum

NOTE: On LXeR installations, if cold water supply temperature is consistently above 80°F or if excessive water vapor or steam is entering the room after the condensing cycle is complete, contact Hobart Service to increase condensing time.

Required flowing water pressure to the dishmachine is 15-65 PSIG. If pressures higher than 65 PSIG are present, a pressure regulating valve must be installed in the water line to the dishmachine (by others). If flowing pressure is less than 15 psi, improper machine operation may result. All LXe models are equipped with a pumped rinse system; therefore, a water pressure gauge is not required and is not supplied with the machine.

NOTICE The water pressure regulator must have a relief bypass. Failure to use the proper type of pressure regulator may result in damage to the unit.

A manual shutoff valve (not supplied) should be installed upstream of the fill hose to accommodate servicing the machine.

It is recommended that a line strainer (not supplied) be installed in the supply line between the manual shutoff valve (not supplied) and the connection point on the machine. Make plumbing connections with ½" minimum copper piping OD (¾" recommended), with a ¾" male garden hose fitting (not supplied). See installation diagrams, pages 14-17.

PLUMBING CONNECTIONS

WARNING Plumbing connections must comply with applicable sanitary, safety, and plumbing codes.

Drain

A drain hose, 5/8" inside diameter and 6' long, is provided. This should be securely plumbed into a drain. Use care not to kink hose. See installation diagrams, pages 14-17. Drain must have a minimum flow capacity of 5 gallons per minute.

ELECTRICAL CONNECTION

⚠ WARNING Electrical and grounding connections must comply with the applicable portions of the National Electrical Code and/or other local electrical codes.

⚠ WARNING Disconnect the electrical power to the machine and follow lockout/tagout procedures.

ELECTRICAL DATA

Complied in accordance with the National Electrical Code NFPA-70, latest addition.

NOTICE For supply connections, use copper wire only rated at 90°C minimum.

Model	Volts/Hertz/Phase	Minimum Supply Circuit Conductor Ampacity	Maximum Protective Device Ampacity
LXeC LXePR	120/60/1	20	20
LXeH LXeR	208-240/60/1	40	40
	120/208-240(3W)/60/1*		
	208-240/60/3	30	30
	220-240/50/1	40	40

*The (3W) systems require three power wires that include a current carrying neutral. An additional fourth wire must be provided for machine ground.

Refer to the data plate on the door handle of the machine and the electrical label on the back side of the lower front panel for proper selection.

Connection Method

1. Remove the lower front panel by removing the two screws at the bottom of the panel (Fig. 1).



Fig. 1

2. Open door of dishwasher and remove the two left screws and the top right screw (Fig. 2). Pull top of unit forward approximately 1" and remove the left side panel.



Fig. 2

3. A hole for 1" trade size conduit is supplied at the lower right in the back of the machine (Fig. 3). If necessary due to space requirements, remove the knockout and use a 45° fitting.

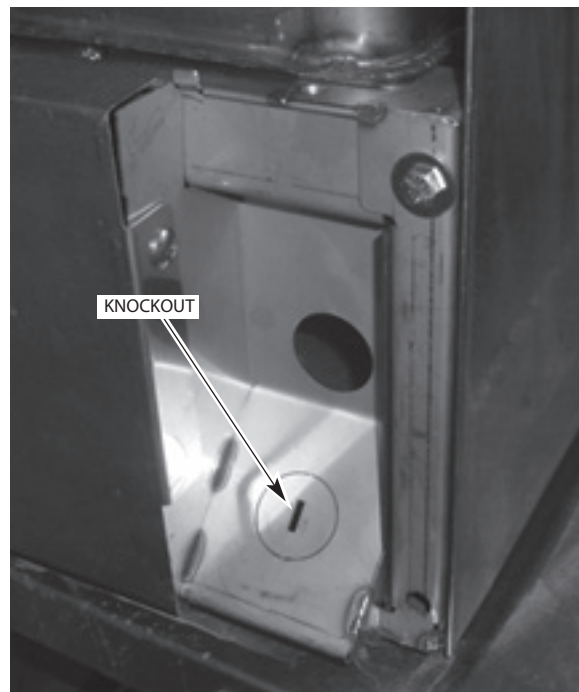

Fig. 3

4. Install 1" trade size conduit and fitting. Leave at least four feet of electrical line between wall connection and machine. This allows machine to be pulled away from the wall for cleaning and/or servicing.
5. Feed wires thru base of unit to front of unit. At least 24" and not more than 28" of the required wire size must extend from the end of the conduit fitting.
6. Make electrical connections according to wiring diagram supplied with the machine and secure wires to the machine service connection. Keep excess wire in the base of the unit to a minimum.
7. Replace the left side panel, top of unit, and lower front panel. Re-install the three screws located behind the door and the two screws at the bottom of the front panel.

DETERGENT AND RINSE AID

Use only commercial-grade detergents recommended by your chemical professional. Do not use detergents formulated for residential dishwashers.

The detergent and rinse aid pump "ON" times are factory-set. If adjustments are required, contact your local Hobart Service Office or your chemical supplier.

Place the detergent and rinse aid containers (which are obtained from an independent supplier) in a location where the delivery tubes will reach them.

Remove the detergent bottle cap and put the *red* delivery tube in the detergent container.

Remove the rinse aid bottle cap and place the *blue* delivery tube in the rinse aid container.

Be sure to push the delivery tube standpipes completely to the bottom of each container. Check to make sure there are no obstructions or kinks in the delivery tubes.

CHEMICAL SANITIZER (LXeC & LXePR)

NOTICE Items such as pewter, aluminum and silver will be attacked by sodium hypochlorite (bleach). Therefore, chemical-sanitizing dishwashers should not be used to wash such items.

On models LXeC & LXePR, the chemical sanitizer pump is factory-set for use with 6% sodium hypochlorite solution.

NOTICE If 8.40% sodium hypochlorite solution is to be used, contact your local Hobart Service Office.

On LXeC models, place a 1-gallon bottle of 6% or 8.40% sodium hypochlorite solution (bleach) in a suitable location no higher than 10 inches off the floor. Do not pre-mix sanitizing solution with water or any other liquid.

On LXePR models, place a sanitizer approved for potable water rinse machines in a suitable location no higher than 10 inches off the floor. Do not pre-mix sanitizing solution with water or any other liquid.

⚠ WARNING Never premix a wetting agent with the sanitizing solution. Mixing may cause hazardous gas to form.

Remove the sanitizer bottle cap and place the *white* delivery tube in the sanitizer container. Be sure to push the delivery tube standpipe completely to the bottom of the container. Check to make sure there are no obstructions or kinks in the delivery tube.

Frequently check your sanitizer bottle to make sure there is a sufficient chemical supply.

CHECKING SANITIZER CONCENTRATION

Verify there is sufficient chemical supply in the sanitizer bottle and that the delivery tube standpipe is inserted completely to the bottom of the chemical container. Place a glass rack, with glasses, in the machine.

On LXePR models, the PuriRinse feature must be deactivated to properly check the sanitizer concentration. To deactivate PuriRinse, press and hold the WASH key for five seconds until wash cycle starts.

On LXeC models, press the WASH key to run a cycle. At the end of the cycle, open the door.

Follow the directions precisely that are on the litmus paper vial and test the water on the surface of the bottom of the glasses. Concentration should be 50 p.p.m. minimum to 100 p.p.m. maximum.

If reading is incorrect, contact your local Hobart Service Office or chemical provider for adjustments.

DELIMING SOLUTION

All LXePR and LXeR models are equipped with an automatic deliming system. At installation, a qualified Hobart Service technician or your chemical supplier must adjust the total water hardness setting to properly set the delime intervals.

Remove the deliming agent bottle cap and put the *black* delivery tube in the container.

Be sure to push the delivery tube standpipe completely to the bottom of the container. Check to make sure there are no obstructions or kinks in the delivery tube.

PRIMING CHEMICAL PUMPS

When a chemical becomes empty, the priming operation starts automatically the next time the machine is turned on or a wash cycle is started. Note that the initial prime time for all pumps (Detergent, Rinse Agent, and Sanitizer) is 60 seconds. If the chemical is not sensed within 60 seconds, the add chemical indicator will flash. After the chemical is sensed, the indicator in the display turns off; and the pump continues to prime for 10 seconds to allow the chemicals to reach the machine. If all chemicals are empty, the sanitizer will prime first followed by detergent. Only one chemical pump will run at a time.

If chemicals are not sensed after three consecutive priming operations, the add chemical indicator will flash and priming is cancelled. The next time a wash cycle is started, the add chemical indicator will continue to flash. Verify that the chemical bottles are not empty and that the delivery tube standpipes are inserted completely to the bottom of the containers.

The priming operation can be reset by turning the dishwasher off, then back on.

If the chemical bottles are not empty and the delivery tube standpipes are inserted correctly, then the chemical sensor or pumps may have malfunctioned; contact your local Hobart Service Office.

⚠ WARNING Do not premix other chemicals and sodium hypochlorite (liquid bleach). Mixing may cause hazardous gas to form.

NOTICE Required flowing water pressure to the dishmachine is 15-65 PSIG. If pressures higher than 65 PSIG are present, a pressure regulating valve must be installed in the water line to the dishmachine (by others).

Pressure gauge not provided on pumped rinse machines.

Important: Chemical containers should be placed no higher than 10" above floor.

If chemical containers are to be placed in cabinet adjacent to machine, a 1/2" dia. hole is required in the cabinet to run chemical supply line.

Use only 6% or 8.4% sodium hypochlorite (liquid bleach) as sanitizing chemical to insure proper operation of dishmachine.

Certain materials including silver plate, aluminum and pewter are attacked by sodium hypochlorite (liquid bleach).

NOTES:

1. All vertical machine dimensions taken from floor may be increased by 1".
2. Moist air escapes from the door.
Use only moisture resistant materials adjacent to dishmachine sides and top.
3. A vent hood is not recommended above the undercounter dishmachine since it does not produce excessive vapors.

PLUMBING NOTES:

1. Water hammer arrestor (meeting ASSE-1010 standard or equivalent) to be supplied (by others) in common water supply line at service connection.
2. Recommended water hardness to be 3 grains or less for best results.
3. If drain hose is looped above a sink, the loop must not exceed 38" AFF.

CONNECTION INFORMATION
(AFF = ABOVE FINISHED FLOOR)

LEGEND

- E1 ELECTRICAL CONNECTION: 1-3/8" DIA. HOLE FOR 1" TRADE SIZE CONDUIT; 4-5/8" AFF.
- P1 SINGLE FILL AND RINSE CONNECTION: 3/4" FEMALE GARDEN HOSE FITTING ON 6' LONG HOSE SUPPLIED WITH MACHINE; 120°F WATER MIN. FOR LXeC, 140°F RECOMMENDED.
- P2 DRAIN CONNECTION: 5/8" BARB FITTING WITH 6' LONG HOSE SUPPLIED WITH MACHINE.

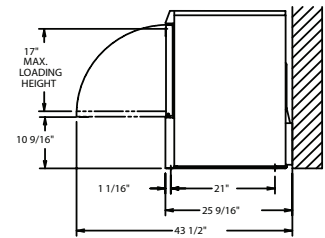
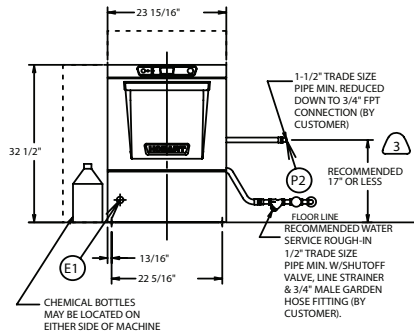
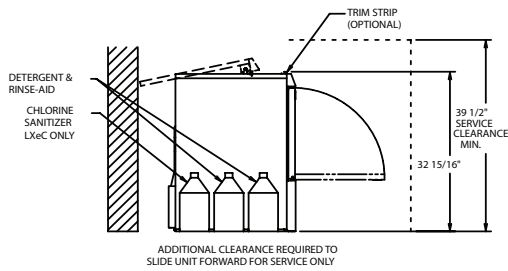
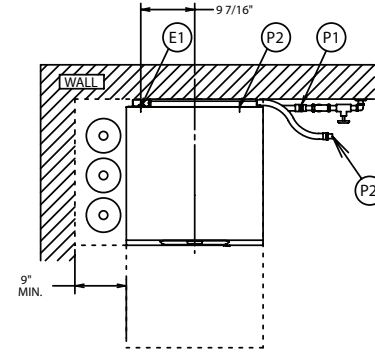

MODEL	VOLTS/HERTZ/PHASE	RATED AMPS	MIN SUPPLY CKT CONDUCT AMPACITY	MAX PROTECTIVE DEVICES
LXeC	120/60/1	13.4	20	20

HEAT OUTPUT, BTU/HR		
MODEL	LATENT	SENSIBLE
LXeC	1900	800

SHIPPING WEIGHTS	LXeC
NET WEIGHT OF MACHINE	150 LBS
DOMESTIC SHIPPING WEIGHT	170 LBS

ACCESSORY CORD KITS AVAILABLE FOR ALL MACHINES

NOTE: FOR SUPPLY CONNECTIONS, USE COPPER WIRE ONLY RATED AT 90°C MINIMUM.

⚠ WARNING Electrical and grounding connections must comply with the applicable portions of the National Electrical Code and/or other local electrical codes.

Plumbing connections must comply with applicable sanitary, safety and plumbing codes. Drain and fill line configurations vary, some methods are shown on this drawing.

INSTALLATION DIAGRAM (LXeC)

NOTICE Required flowing water pressure to the dishmachine is 15-65 PSIG. If pressures higher than 65 PSIG are present, a pressure regulating valve must be installed in the water line to the dishmachine (by others).

Pressure gauge not provided on pumped rinse machines.

Important: The chemical containers should be placed no higher than 10" above floor.

If chemical containers are to be placed in cabinet adjacent to machine, a 1/2" dia. hole is required in the cabinet to run chemical supply line.

NOTES:

1. All vertical machine dimensions taken from floor may be increased by 1".
2. Moist air escapes from the door.
Use only moisture resistant materials adjacent to dishmachine sides and top.
3. A vent hood is not recommended above the undercounter dishmachine since it does not produce excessive vapors.

PLUMBING NOTES:

1. Water hammer arrestor (meeting ASSE-1010 standard or equivalent) to be supplied (by others) in common water supply line at service connection.
2. Recommended water hardness to be 3 grains or less for best results.
3. If drain hose is looped above a sink, the loop must not exceed 38" AFF.

**CONNECTION INFORMATION
(AFF = ABOVE FINISHED FLOOR)**

LEGEND

- E1 ELECTRICAL CONNECTION: 1-3/8" DIA. HOLE FOR 1" TRADE SIZE CONDUIT; 4-5/8" AFF.
- P1 SINGLE FILL AND RINSE CONNECTION: 3/4" FEMALE GARDEN HOSE FITTING ON 6' LONG HOSE SUPPLIED WITH MACHINE; 110°F WATER MIN. FOR LXeH.
- P2 DRAIN CONNECTION: 5/8" BARB FITTING WITH 6' LONG HOSE SUPPLIED WITH MACHINE.

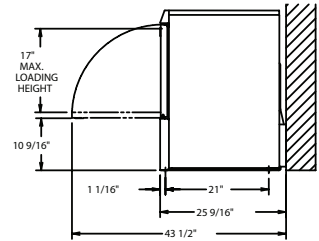
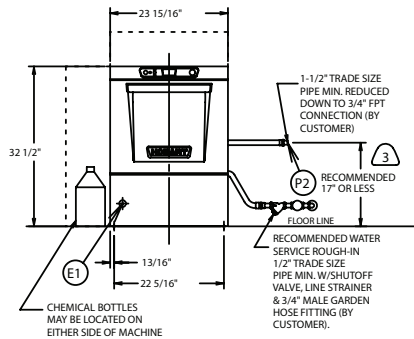
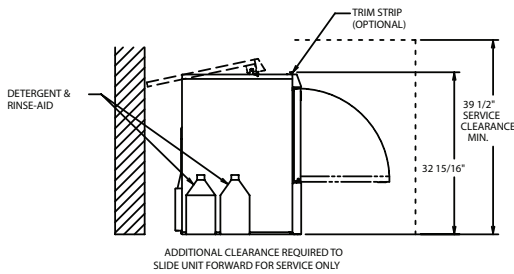
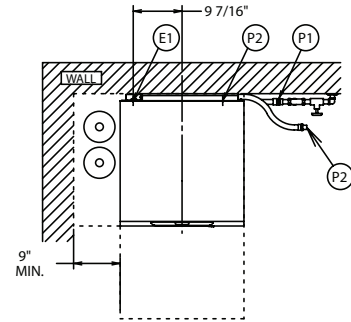

MODEL	VOLTS/HERTZ/PHASE	RATED AMPS	MIN SUPPLY CKT CONDUCT AMPACITY	MAX PROTECTIVE DEVICES
LXeH	208-240/60/1	30.5	40	40
	120/208-240(3W)/60/1*	30.5	40	40
	208-240/60/3	23.9	30	30
	220-240/50/1	30.5	40	40

HEAT OUTPUT, BTU/HR		
MODEL	LATENT	SENSIBLE
LXeH	4600	4000

SHIPPING WEIGHTS	
NET WEIGHT OF MACHINE	150 LBS
DOMESTIC SHIPPING WEIGHT	170 LBS

* THIS SYSTEM REQUIRES THREE POWER WIRES WHICH INCLUDES A CURRENT CARRYING NEUTRAL, AN ADDITIONAL FOURTH WIRE MUST BE PROVIDED FOR MACHINE GROUND.

ACCESSORY CORD KITS AVAILABLE FOR ALL MACHINES

NOTE: FOR SUPPLY CONNECTIONS, USE COPPER WIRE ONLY RATED AT 90°C MINIMUM.

WARNING Electrical and grounding connections must comply with the applicable portions of the National Electrical Code and/or other local electrical codes.

Plumbing connections must comply with applicable sanitary, safety and plumbing codes. Drain and fill line configurations vary, some methods are shown on this drawing.

INSTALLATION DIAGRAM (LXeH)

⚠ WARNING Do not pre-mix other chemicals and sodium hypochlorite (liquid bleach). Mixing may cause hazardous gas to form.

NOTICE Required flowing water pressure to the dishmachine is 15-65 PSIG. If pressures higher than 65 PSIG are present, a pressure regulating valve must be installed in the water line to the dishmachine (by others).

Pressure gauge not provided on pumped rinse machines.

Important: The chemical containers should be placed no higher than 10" above floor. If chemical containers are to be placed in cabinet adjacent to machine, a 1/2" dia. hole is required in the cabinet to run chemical supply line.

Use only 6% or 8.4% sodium hypochlorite (liquid bleach) as sanitizing chemical to insure proper operation of dishmachine.

Certain materials including silver plate, aluminum and pewter are attacked by sodium hypochlorite (liquid bleach).

NOTES:

1. All vertical machine dimensions taken from floor may be increased by 1".
2. Moist air escapes from the door.
Use only moisture resistant materials adjacent to dishmachine sides and top.
3. A vent hood is not recommended above the undercounter dishmachine since it does not produce excessive vapors.

PLUMBING NOTES:

1. Water hammer arrestor (meeting ASSE-1010 standard or equivalent) to be supplied (by others) in common water supply line at service connection.
2. Recommended water hardness to be 3 grains or less for best results.
3. If drain hose is looped above a sink, the loop must not exceed 38" AFF.

CONNECTION INFORMATION
(AFF = ABOVE FINISHED FLOOR)

LEGEND

- E1 ELECTRICAL CONNECTION: 1-3/8" DIA. HOLE FOR 1" TRADE SIZE CONDUIT; 4-5/8" AFF.
- P1 SINGLE FILL AND RINSE CONNECTION: 3/4" FEMALE GARDEN HOSE FITTING ON 6' LONG HOSE SUPPLIED WITH MACHINE; 120°F WATER MIN. FOR LXePR, 140°F RECOMMENDED.
- P2 DRAIN CONNECTION: 5/8" BARB FITTING WITH 6' LONG HOSE SUPPLIED WITH MACHINE.

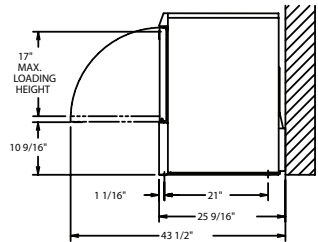
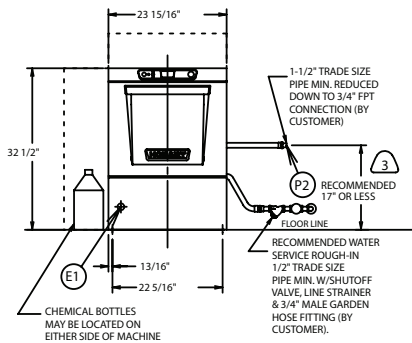
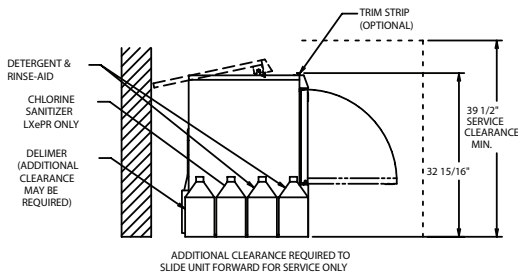
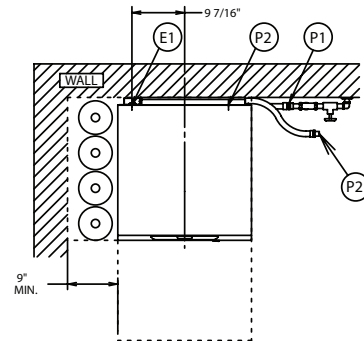

MODEL	VOLTS/HERTZ/PHASE	RATED AMPS	MIN SUPPLY CKT CONDUCT AMPACITY	MAX PROTECTIVE DEVICES
LXePR	120/60/1	13.4	20	20

HEAT OUTPUT, BTU/HR		
MODEL	LATENT	SENSIBLE
LXePR	1900	800

SHIPPING WEIGHTS	LXePR
NET WEIGHT OF MACHINE	150 LBS
DOMESTIC SHIPPING WEIGHT	170 LBS

ACCESSORY CORD KITS AVAILABLE FOR ALL MACHINES

NOTE: FOR SUPPLY CONNECTIONS, USE COPPER WIRE ONLY RATED AT 90°C MINIMUM.

⚠ WARNING Electrical and grounding connections must comply with the applicable portions of the National Electrical Code and/or other local electrical codes.

Plumbing connections must comply with applicable sanitary, safety and plumbing codes. Drain and fill line configurations vary, some methods are shown on this drawing.

INSTALLATION DIAGRAM (LXePR)

NOTICE Required flowing water pressure to the dishmachine is 15-65 PSIG. If pressures higher than 65 PSIG are present, a pressure regulating valve must be installed in the water line to the dishmachine (by others).

Pressure gauge not provided on pumped rinse machines.

If chemical containers are to be placed in cabinet adjacent to machine, a 1/2" dia. hole is required in the cabinet to run chemical supply line.

NOTES:

1. All vertical machine dimensions taken from floor may be increased by 1".
2. Moist air escapes from the door.
3. A vent hood is not recommended above the undercounter dishmachine since it does not produce excessive vapors.

PLUMBING NOTES:

1. Water hammer arrestor (meeting ASSE-1010 standard or equivalent) to be supplied (by others) in common water supply line at service connection.
2. Recommended water hardness to be 3 grains or less for best results.
3. If drain hose is looped above a sink, the loop must not exceed 38" AFF.

**CONNECTION INFORMATION
(AFF = ABOVE FINISHED FLOOR)**

LEGEND

- E1 ELECTRICAL CONNECTION: 1-3/8" DIA. HOLE FOR 1" TRADE SIZE CONDUIT; 4-5/8" AFF.
- P1 SINGLE FILL AND RINSE CONNECTION: 3/4" FEMALE GARDEN HOSE FITTING ON 6' LONG HOSE SUPPLIED WITH MACHINE; 55-80°F (COLD) RECOMMENDED FOR LXeR.
- P2 DRAIN CONNECTION: 5/8" BARB FITTING WITH 6' LONG HOSE SUPPLIED WITH MACHINE.

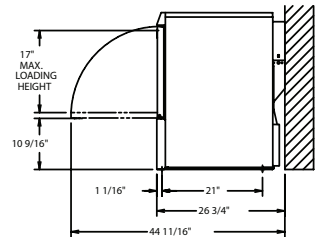
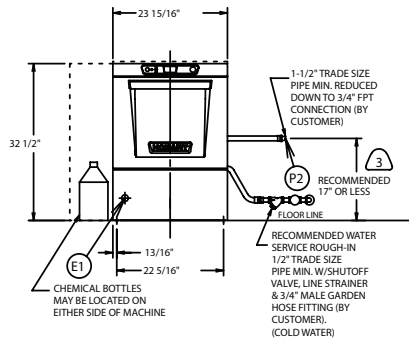
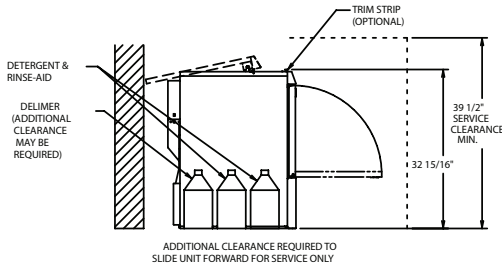
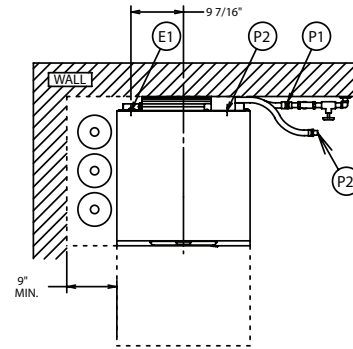

MODEL	VOLTS/HERTZ/PHASE	RATED AMPS	MIN SUPPLY CKT CONDUCT AMPACITY	MAX PROTECTIVE DEVICES
LXeR	208-240/60/1	30.5	40	40
	120/208-240(3W)/60/1*	30.5	40	40
	208-240/60/3	23.9	30	30
	220-240/50/1	30.5	40	40

HEAT OUTPUT, BTU/HR		
MODEL	LATENT	SENSIBLE
LXeR	1100	2000

SHIPPING WEIGHTS	
NET WEIGHT OF MACHINE	165 LBS
DOMESTIC SHIPPING WEIGHT	185 LBS

* THIS SYSTEM REQUIRES THREE POWER WIRES WHICH INCLUDES A CURRENT CARRYING NEUTRAL, AN ADDITIONAL FOURTH WIRE MUST BE PROVIDED FOR MACHINE GROUND.

ACCESSORY CORD KITS AVAILABLE FOR ALL MACHINES

NOTE: FOR SUPPLY CONNECTIONS, USE COPPER WIRE ONLY RATED AT 90°C MINIMUM.

WARNING Electrical and grounding connections must comply with the applicable portions of the National Electrical Code and/or other local electrical codes.

Plumbing connections must comply with applicable sanitary, safety and plumbing codes. Drain and fill line configurations vary, some methods are shown on this drawing.

INSTALLATION DIAGRAM (LXeR)

PROGRAMMING

MANAGER MODE PROGRAMMING

The LXe series warewasher's microprocessor allows customization options for machine operation. To activate or change these features, the programming edit mode must be entered.

The manager programming mode requires a MANAGER CODE to be entered to access the options listed in the PARAMETERS MENU. The manager code is 1001.

PROGRAMMING INSTRUCTIONS

All customization is performed through the on-screen menu using the UP Arrow, MENU/DOWN Arrow, and the ENT keys located on the keypad at the top of the machine (Fig. 4).

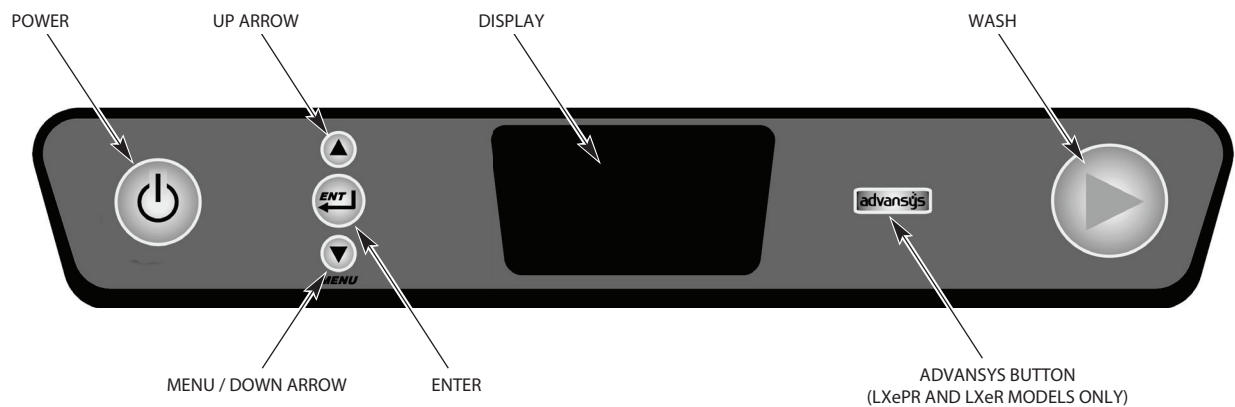

Fig. 4

MENU DISPLAY PROMPTS

The following prompts are used inside the menus:

- The UP arrow and MENU/DOWN arrow keys are used to change parameter values and to navigate the menu.
- The ENT key is used to accept a value, to perform a specified action, or to enter a submenu.
- The text just to the right of the '>' symbol on the display screen shows what action or command will occur if the ENT key is pressed.



Manager Mode Programming Card

CHANGING PARAMETERS ENTER MANAGER SECURITY CODE: 1001



CHANGING PARAMETERS IS REQUIRED TO CHANGE ALL CODES BELOW

CHEMICAL PUMP enable or disable the detergent pump or rinse aid pump.



LOW TEMP ALARMS for hot machines only: enables or disables alert indicating that the final rinse temperature has been below the minimum temperature for a period of time.

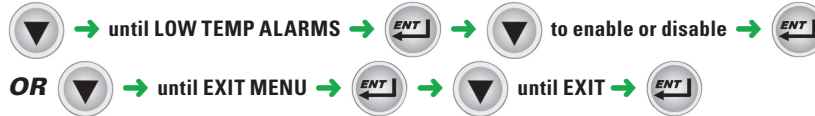

DELIME enables or disables the delime reminder alert.

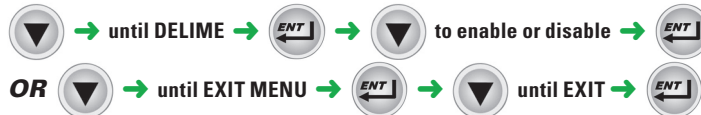

TEMPERATURE UNITS allows the choice of Fahrenheit or Celsius.

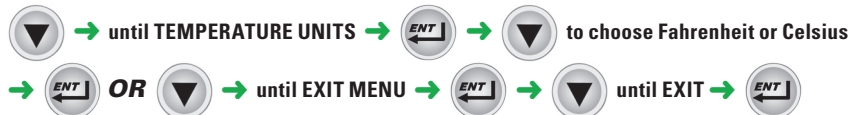

ADD CHEMICAL ALERT enable or disable the audio alert of missing chemicals.

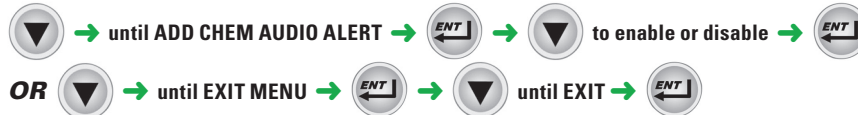

END CYCLE AUDIO ALERT enable or disable the unit creating an audio alert at the end of each wash cycle.

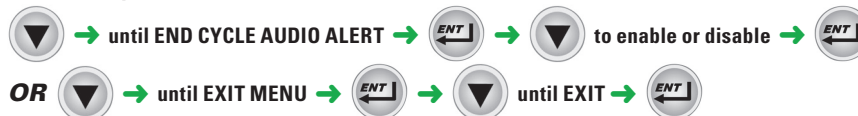

LANGUAGE allows the choice of English or French language.

→  → until LANGUAGE →  →  to English or French → 

OR  → until EXIT MENU →  →  until EXIT → 

EXIT MENU TO MAIN MANAGER MENU

→  until EXIT MENU → 

DELIME NOW allows for a single delime cycle to be run from the menu at anytime.
Note: this operation takes 20-45 minutes depending on conditions.

 → until DELIME NOW →  →  to YES or NO →  (this will exit menu)



Manager Mode Programming Card

CHANGING PARAMETERS ENTER MANAGER SECURITY CODE: 1001



CHANGING PARAMETERS IS REQUIRED TO CHANGE ALL CODES BELOW

CHEMICAL PUMP enable or disable the detergent pump or rinse aid pump.



WASH CYCLE allows the customization of total run time.



LOW TEMP ALARMS for hot machines only: (parameter) enables or disables alert indicating that the final rinse temperature has been below the minimum temperature for a period of time.

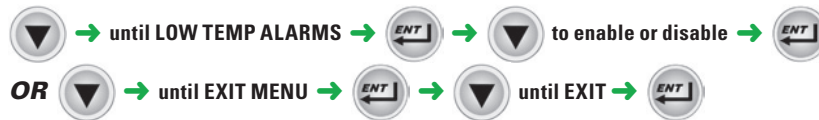

WASH ARM ALARM enables or disables an alarm that alerts the operator that the wash arms may be clogged or blocked.

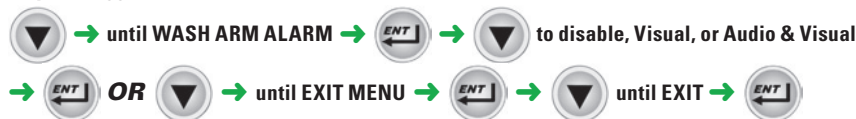

DELIME enables or disables the delime reminder alert.

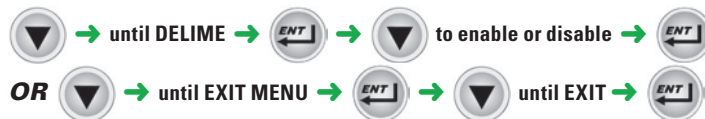

TEMPERATURE UNITS allows the choice of Fahrenheit or Celsius.

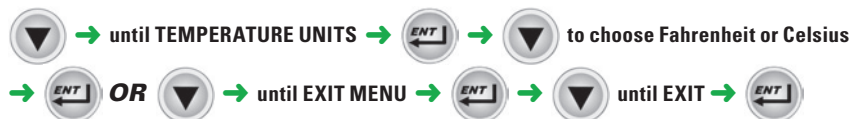









POTABLE RINSE for cold machines only enables or disables the potable water rinse option.











DIRTY WATER INDICATOR disables or gives a choice of how many cycles the machine will run between dirty water alert and refresh cycles.

 → until DIRTY WATER INDICATOR →  →  to Disable, 20 cycles, 40 cycles,
 or 60 cycles →  **OR**  → until EXIT MENU →  →  until EXIT → 









ENERGY SAVER MODE disables or gives choice of how many hours before the unit will stay on before entering energy saving mode.

 → until ENERGY SAVING MODE →  →  to Disabled, 1 Hour, 2 Hours, or 3 Hours
 →  **OR**  → until EXIT MENU →  →  until EXIT → 







ADD CHEMICAL ALERT enable or disable the audio alert of missing chemicals.

 → until ADD CHEM AUDIO ALERT →  →  to enable or disable → 
OR  → until EXIT MENU →  →  until EXIT → 









END CYCLE AUDIO ALERT enable or disable the unit creating an audio alert at the end of each wash cycle.

 → until END CYCLE AUDIO ALERT →  →  to enable or disable → 
OR  → until EXIT MENU →  →  until EXIT → 

LANGUAGE allows the choice of English or French language.

 → until LANGUAGE →  →  to English or French → 
OR  → until EXIT MENU →  →  until EXIT → 

advansys BUTTON allows the customization of the **advansys** button to be used for a variety of options.

 → until **advansys** BUTTON →  →  to: Clean Sump, One Light Wash,
 One Normal Wash, One Heavy Wash, Run Delime Cycle, or Energy Saver →  **OR**  →
 until EXIT MENU →  →  until EXIT → 

EXIT MENU TO MAIN MANAGER MENU

→  until EXIT MENU → 

DELIME NOW allows for a single delime cycle to be run from the menu at anytime.
 Note: this operation takes 20-45 minutes depending on conditions.

 → until DELIME NOW →  →  to YES or NO →  (this will exit menu)

PARAMETERS MENU TABLE

Parameter Name	Base Models (LXeC, LXeH)	Advansys Models (LXePR, LXeR)	Description	Possible Values	Default Value
Detergent Pump	✓	✓	Enables or disables the detergent pump.	Disabled or Enabled	Enabled
Rinse Aid Pump	✓	✓	Enables or disables the rinse aid pump.	Disabled or Enabled	Enabled
Wash Cycle		✓	Sets the cycle duration.	Light, Normal, or Heavy	Normal
Low Temp Alarms	LXeH Only	LXeR Only	Enables or disables a visual alert on the display that indicates that the Final Rinse water temperature is below the required minimum of 180°F (82°C). When enabled, a message will display notifying the user of this condition after three consecutive cycles do not reach the required final rinse temperature. However, machine operation will not change and ware will continue to wash as expected. After the temperature increases past the minimum, the message stops. When disabled, there will be no extra message indicating a low temperature event; however, the temperature display will still show the current Final Rinse water temperature.	Disabled or Enabled	Disabled
Wash Arm Alert		✓	Enables Visual Alert, Audio and Visual Alert, or disables an alert that is displayed when the machine detects a wash arm that is clogged or blocked such that ware wash results could be affected.	Disabled, Visual, or Audio and Visual	Audio and Visual
Delime	✓	✓	Enables or disables the alert to delime option.	Disabled or Enabled	Enabled
Temperature Units	✓	✓	Sets the display units to either Fahrenheit or Celcius.	Fahrenheit or Celcius	Fahrenheit
Potable Rinse		LXePR Only	On LXePR machines, this setting enables or disables the PuriRinse option that sprays fresh water after the sanitization cycle to remove the sanitizer from the ware.	Disabled or Enabled	Enabled

Parameter Name	Base Models (LXeC, LXeH)	Advansys Models (LXePR, LXeR)	Description	Possible Values	Default Value
Dirty Water Indicator		✓	On Advansys machines, this setting allows for a reminder for the operator to be notified that 20, 40, or 60 cycles have passed and a special water refresh cycle is recommended. This cycle will drain a portion of the wash water and refresh it with fresh hot water.	Disabled, 20, 40, or 60 cycles	40 Cycles
Energy Saver Mode		✓	On Advansys machines, this setting will control when the machine will turn the heaters off in order to save energy when not in use.	Disabled, 1, 2, or 3 hours	2 hours
Add Chemical Alert	✓	✓	Enables or disables an audible alert if chemical is not being detected.	Disabled, Visual, or Audio and Visual	Audio and Visual
End Cycle Audio Alert	✓	✓	Enables or disables an audible alert at the end of a cycle.	Disabled or Enabled	Disabled
Language	✓	✓	Sets the language on the display to either English or French.	English (US) or French (Canada)	English (US)
Advansys Button		✓	Choose function for Advansys button.	<ol style="list-style-type: none"> 1. Not programmed 2. Clean the sump 3. One light wash 4. One normal wash 5. One heavy wash 6. Run delime cycle 7. Energy saver 	Not Programmed From Factory
Exit Menu	✓	✓	Press ENT to exit the Parameters Menu and return to the Manager Menu. Any settings that were changed are saved.		

OPERATION

NOTICE Items such as pewter, aluminum and silver will be attacked by sodium hypochlorite (bleach). Therefore, chemical-sanitizing dishwashers should not be used to wash such items.

If your dishwasher is a chemical-sanitizing model, frequently check the sanitizer bottle to make sure there is a sufficient chemical supply.

BEFORE FIRST USE

This machine must be cleaned after installation and before being put into operation. (See Cleaning.)

CONTROLS



LXeC and LXeH
Fig. 5











LXePR and LXeR
Fig. 6

OPERATING THE LXe DISHWASHER

DO THIS	DISPLAY SHOWS	REMARKS
Press ON.	Model number.	Dishwasher performs self-check. This takes 5 seconds.
	FILL and fill icon lit; sump temperature displayed when machine is filling. WARMING UP and warming up icon are displayed when booster is preheating on models LXeH and LXeR. This preheat could take up to 15 minutes.	Dishwasher fills with water. When filled, pump turns on for 10 seconds. If door is opened during fill cycle, fill will stop. After door is closed, the process continues where it stopped.
	During fill, sump temperature is displayed.	When filled, machine will maintain an idle state. Heat is maintained in both sump and/or booster.
Open door; slide rack of dishes into dishwasher. Close door.	READY lit and sump temperature displayed.	Detergent will be added automatically during wash cycle. Rinse Aid and Sanitizer will be added automatically during rinse cycle. (NOTE: Sanitizer only used on LXeC and LXePR models.)
Press WASH.	WASH and wash icon lit; sump temperature displayed during wash cycle.	Machine initiates a wash and rinse cycle.
	RINSE and rinse icon lit; rinse temperature displayed during rinse cycle.	If door is opened during wash, rinse, or drain cycle, cycle will continue at point where door was opened upon closing door. If POWER is pressed during cycle, machine will drain and shut down.
When cycle is complete, reload machine for next wash/rinse cycle; or, if not in use, machine will maintain idle mode.	READY lit and sump temperature displayed.	Machine will drain and shut down if the four hour idle shutdown time is reached.
At the end of the day, press POWER.	DRAIN and SHUTDOWN IN PROGRESS are displayed; then the display shuts down.	When POWER key is pressed, machine will drain and shut down.

DIAGNOSTIC/ERROR MESSAGES

Error	Display		Description
Door Open	Door Open		Displayed when the door of the machine is opened.
Clogged/ Blocked Wash Arm	WASH ARM ALERT - Remove & clean arm - Check nozzles - Replace arm - Close door		Displayed if wash arm is blocked or clogged which would result in poor wash results. Follow on-screen instructions.
Low Rinse Temperature	LOW RINSE TEMP		After two consecutive low temperatures, if problem occurs on the third consecutive cycle, the error will display. The machine will continue to run cycles.
Low Rinse Temperature (10 In A Row)	LOW RINSE TEMP Check Water Input		If the Low Rinse Temperature error occurs for 10 consecutive cycles, the error will change. The machine will continue to run cycles.
Wash Thermistor Error	WASH TEMP SENSOR Service Required (Service Phone Number) OPEN or SHORT		Error displayed if wash temperature probe is out of range. The machine will continue to run cycles.
Booster Thermistor Error	BOOSTER TEMP SENSOR Service Required (Service Phone Number) OPEN or SHORT		Error displayed if booster temperature probe is out of range. The machine will continue to run cycles. (LXeH & LXeR models only.)
Final Rinse Thermistor Error	RINSE TEMP SENSOR Service Required (Service Phone Number) OPEN or SHORT		Error displayed if final rinse temperature probe is out of range. The machine will continue to run cycles.
Low Water In Booster (Time Out Within Any Cycle)	FILL ERROR Service Required (Service Phone Number)		Error displayed if the unit times out before the unit is completely filled. The machine will not operate and will only allow power down.
Drain Error	DRAIN ERROR Service Required (Service Phone Number)		Error displayed if the water level in the unit will not come up. The machine will not operate and will only allow power down.
Sump Level Error	SUMP LEVEL SENSOR Service Required (Service Phone Number) OPEN or SHORT		Error displayed if sump pressure switch is out of range. The machine will not operate and will only allow power down.
Booster Level Error	BOOSTER LEVEL SENSOR Service Required (Service Phone Number) OPEN or SHORT		Error displayed if booster pressure switch is out of range. The machine will not operate and will only allow power down.

WASH/RINSE CYCLE TIMES (LXeC)

Wash 85 Seconds
Drain 18 Seconds Max
Rinse 10 Seconds

WASH/RINSE CYCLE TIMES (LXeH)

Wash 85 Seconds*
Drain 18 Seconds Max
Rinse 10 Seconds
Dwell 5 Seconds

* Maximum wash time may vary, depending on operation voltage and incoming water temperature for 70°F rise on LXeH machines.

WASH/RINSE CYCLE TIMES (LXePR)

Wash 85 Seconds **
Drain 18 Seconds Max
Rinse 8 Seconds
Dwell 10 Seconds
PuriRinse 7 Seconds

WASH/RINSE CYCLE TIMES (LXeR)

Wash 85 Seconds *, **
Drain 18 Seconds Max
Rinse 8 Seconds
Dwell 5 Seconds
Condense 105 Seconds Max

* Maximum wash time may vary, depending on operation voltage and incoming water temperature for 70°F rise on LXeR machines.

** Wash cycle time can be adjusted to a 56, 85, or 215 second cycle.

PREPARATION

Make sure the coarse (Fig. 7) and fine (Fig. 8) strainers are in place and free of debris. Ensure that the coarse strainer is installed with the handle towards the front of the machine. Check both wash arms and rinse arms to make sure they spin freely and are not clogged.



Fig. 7



Fig. 8

Dishes must be scraped and/or rinsed to remove food particles and other debris. Never use steel wool on ware to be loaded into the dishwasher. Place dishes in a rack. Do not stack dishes on top of each other as water must have free access to all sides of every dish. Stand plates edgewise in a peg-type rack (Fig. 9). Cups, glasses and bowls should lay upside down in an open or compartment-type rack (Fig. 9). Silverware and other small pieces should lay loosely on the bottom of a flat-bottom rack. Do not allow foreign objects to enter the unit, especially metallic contaminants such as staples and paper clips.

Check to see if any detergent, rinse aid or sanitizer chemicals need to be replenished. Use only commercial-type detergents, as prescribed by your chemical professional.

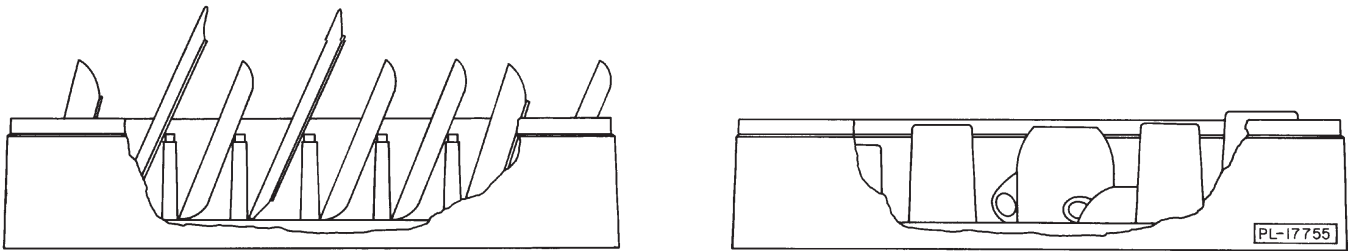

Fig. 9

DO'S AND DON'TS FOR YOUR NEW HOBART DISHWASHER

DO assure proper water hardness.

DO prescrape dishes thoroughly.

DO use only detergents recommended by your chemical professional.

DO, at the end of the day, thoroughly clean the machine, rinse and dry. (Leave door open.)

DO use only products formulated to be safe on stainless steel.

DO NOT use detergents formulated for residential dishwashers.

DO NOT allow food soil to accumulate on the tank bottom.

DO NOT exceed chemical manufacturer's recommended concentrations for detergent, sanitizer, rinse aid or lime scale remover.

DO NOT use steel wool to clean ware or warewasher surface.

DO NOT allow foreign objects to enter the unit, especially metallic contaminants.

CLEANING

This machine must be cleaned at least once each working day. Use only products formulated to be safe on stainless steel.

1. Press POWER. The machine will drain. When the display is no longer lit, open the door and remove any debris from the bottom of the tank. Do not allow food soil to accumulate on the tank bottom.
2. On LXeC and LXeH models, remove the lower rinse arm by unscrewing the thumb nut (Fig. 10). On LXePR and LXeR models, remove the lower rinse arm by pressing in on the buttons located on the sides of the center hub and pull off (Fig. 11). Remove the lower wash arm by pulling the arm off the shaft. Remove the upper rinse and wash arms in the same manner. Remove the coarse and fine strainers (see Figs. 7 and 8). Thoroughly clean these items in a sink. Remove debris from wash/rinse arm nozzles.

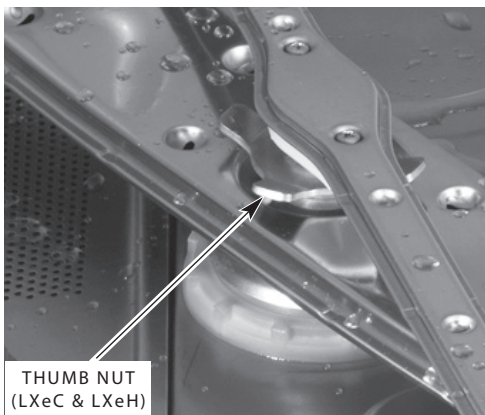

Fig. 10

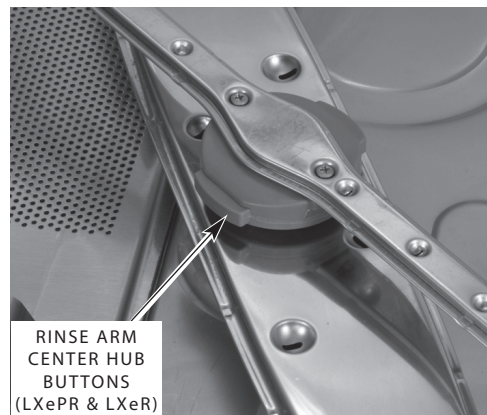

Fig. 11

3. With a damp cloth, wipe the interior of the machine. DO NOT use steel wool. Wipe the exterior of the machine. Remove any remaining debris with a mild cleanser formulated for stainless steel and a soft cloth or brush.
4. Replace the fine and coarse strainers. Reinstall the lower wash arm by pushing it down on the shaft. On LXeC and LXeH models, place the lower rinse arm on the shaft and securely tighten the thumb nut. On LXePR and LXeR models, press in on the buttons located on the sides of the center hub, place the rinse arm on the shaft, and release. Spin arms to make sure they spin freely. Repeat this procedure with the upper wash and rinse arms.
5. Use a soft, damp cloth or sponge and mild cleanser to clean the control keypad and display. DO NOT use abrasive or harsh cleaners or scouring pads.
6. Leave the door ajar overnight to allow the interior to air out and dry. The door design allows for the door to remain partially open and can be used to vent the machine at the end of the day.

MAINTENANCE

Maintenance and regular care is important to maintain optimal results with your Hobart warewasher.

DELIMING

⚠ WARNING Deliming solution, rinse agents or any other kind of acid must not come in contact with bleach or rinse solution containing bleach used in chemical-sanitizing machines. Mixing may cause hazardous gas to form. This entire procedure must be followed step by step for safe and satisfactory results.

NOTICE Do not allow the deliming agent to remain in the machine longer than recommended by the deliming agent manufacturer.

DELIME THE DISHWASHER ON A REGULAR BASIS AS REQUIRED. The regularity will depend on mineral content of the supply water. Deliming should be done when you can see clear signs of lime deposits (a white, chalky substance) on the inside walls and on the wash arms. All LXe models are equipped with an automatic delime cycle reminder. It is recommended that deliming be done when DELIME RECOMMENDED is lit. LXePR and LXeR models are equipped with an internal delime pump which will automatically pump the required amount of deliming agent into the unit.

If deliming is necessary, a deliming agent (such as Lime-A-Way[®] or LSR[®]) should be used for best results.

After the preprogrammed number of cycles has expired, the control will indicate the delime request by displaying DELIME RECOMMENDED and will prompt 'Would you like to delime now?'. You must enter 'Yes' or 'No' to proceed with a delime cycle or to continue with normal machine operation. If 'No' is selected, the machine will continue to notify the operator at each start-up and power down until the delime cycle is completed. To delime the unit:

1. Press the MENU/DOWN Arrow key until the '>' symbol is shown to the left of 'Yes' and press the ENT key.
2. Remove dish rack from machine.
3. Remove strainers from machine and clean. Replace strainers and close door.
4. On LXePR and LXeR models, ensure delimer chemical container is not empty. Be sure to push the delivery tube standpipe completely to the bottom of the container. Check to make sure there are no obstructions or kinks in the delivery tube.
5. Press ENT key to enter the delime mode. The machine will drain and refill with fresh water.
6. On LXeC and LXeH models, the display will prompt 'ADD DELIME AGENT' once the fill cycle has completed. Open the door and add deliming agent. (Carefully follow supplier's instructions.) The sump holds approximately 3 gallons of water. On LXePR and LXeR models, the unit will automatically pump in the required amount of deliming agent during the fill cycle.
7. On LXeC and LXeH models, after the deliming agent has been added, close the door. Press the ENT key to continue the cycle. The machine will enter the wash mode for 10 minutes, then will begin two rinse and drain operations. On LXePR and LXeR models, the unit will automatically enter the wash mode for 10 minutes, then will begin two rinse and drain operations after the fill cycle is complete.
8. After the deliming operation is completed, power to the control will be turned off.
9. Inspect the interior of the machine for lime deposits. If necessary, another delime cycle can be initiated by entering the Manager Programming Mode.

LUBRICATION

The pump motor has permanently sealed bearings and requires no lubrication.

TROUBLESHOOTING

This section outlines various symptoms and possible causes that may be encountered in the event of abnormal machine operation. If symptoms persist after possible causes have been checked, service may be required.

Symptom	Possible Causes
No machine operation (no display).	<ol style="list-style-type: none"> 1. Machine OFF - turn machine ON. 2. Blown fuse or circuit breaker off at power supply. 3. Cord not plugged in (corded models only)
No machine operation (with display).	<ol style="list-style-type: none"> 1. Display: "DOOR OPEN" - open and close door. If problem persists, contact your local Hobart Service Office. 2. See "Machine will not fill or will not fill high enough".
Dishes not clean.	<ol style="list-style-type: none"> 1. Strainers clogged causing inadequate water supply to pump - clean according to instructions. (See CLEANING.) 2. Obstruction in wash arm(s) or wash arms will not turn - clean according to instructions. (See CLEANING.) 3. Wash and/or rinse arms will not turn - check that they spin freely. 4. Detergent dispenser may be clogged. 5. Soil quantity - scrape dishes before cycle. 6. Improper rack loading. (See PREPARATION.) 7. Low water - check water supply. 8. Water temperature too low - note wash temperature on display during WASH; should be above 120°F for chemical sanitizing machines and above 150°F for high temperature machines. 9. Incoming water supply turned off.
Spotting of silverware, glasses, or dishes.	<ol style="list-style-type: none"> 1. Improperly loaded racks. 2. Water temperature too low. 3. Improper type or concentration of detergent - contact your chemical representative. 4. Hard water - install a water softener; use a rinse agent. 5. Insufficient fill - check water supply.
Chemicals not feeding.	<ol style="list-style-type: none"> 1. Low on chemicals - check levels. 2. Air leak at feeder hose connections - check insertion of quick connect fittings and wire ties at tube to tube connections. 3. Tubes kinked - check for smooth bends.
Food soils remain in dishwasher.	Follow daily cleaning instructions. (See CLEANING.)
Appearance of rust in machine.	<ol style="list-style-type: none"> 1. Ensure steel wool is not used to clean machine. 2. May be due to high iron content in water supply.

Symptom	Possible Causes
Unexpected results on dishes.	<ol style="list-style-type: none"> 1. Etching - usually caused by any combination of high temperatures, soft water, soft glass, or high alkaline washing solutions. 2. Tarnishing - avoid washing silver, silver plates, and pewter in chemical sanitizing machines. 3. Pitting - stainless steel may pit with lengthy contact of foods containing salt, fruit juices, vinegar, etc. Wash immediately. 4. Black or gray marks - may have been rubbed with aluminum. 5. Brown stains - may be due to high iron content in water supply. 6. Chipping - improper loading or ware is too delicate. 7. Fading of china patterns - usually due to high water temperature and strong detergent. Check that china is dishwasher compatible. 8. Wooden ware damage - avoid washing in dishwasher. 9. Rust on cast iron - seasoning is lost in dishwasher. Avoid washing in dishwasher. 10. Plastic ware distortion - high temperatures. Check plastic ware's instructions.
Low temperature readings.	<ol style="list-style-type: none"> 1. Low water supply temperature - make sure it meets the recommended minimum temperature. 2. Rapid cycle use - if incoming water temperature is low and cycle use rate is high, the hot water supply may be insufficient to meet the demand. 3. Heavy ware load cools wash water - do not overload racks. 4. Booster heater or sump heater set low - contact your local Hobart Service Office.
Machine will not fill or will not fill high enough.	<ol style="list-style-type: none"> 1. Low water pressure - check for clogged hose strainer; ensure the site water pressure meets minimum flow pressures. 2. No water flow - main water supply valves may not be working.
Machine fills too high or leaks from door.	<ol style="list-style-type: none"> 1. Machine not level. (see LEVELING.) 2. Fill solenoid valve leaking - power the dishwasher OFF; if water continues to flow into the machine, contact your local Hobart Service Office.
Machine will not drain.	<ol style="list-style-type: none"> 1. Drain pipes restricted - check dishwasher drain line for kinks; ensure proper drain rate is allowed from plumbing. 2. Power machine OFF. Wait several seconds and then power back ON. Repeat this procedure twice if necessary. If problem persists, contact your local Hobart Service Office.
Some water occasionally drips out of rinse arms (high temperature dishwashers only).	This is normal due to expansion of water being heated in the booster tank.

Installation, fonctionnement et entretien des LAVE-VAISSELLE DE LA GAMME LXe

CONSERVEZ CE MODE D'EMPLOI



DESCRIPTION GÉNÉRALE

Les lave-vaisselle de la gamme LXe sont des appareils entièrement automatiques à chargement frontal. Selon le modèle, les appareils de la gamme LXe sont capables de traiter entre 24 et 34 paniers à l'heure.

Dans le but de conserver l'énergie, tous les lave-vaisselle de la gamme LXe s'arrêtent automatiquement 4 heures après la dernière utilisation.

Tous les lave-vaisselle LXeH et LXeR sont équipés du surchauffeur Sense-A-Temp^{MD} assurant une température d'eau chaude adéquate lors du rinçage.

Les appareils sont livrés de série avec 2 paniers de 20 x 20 po, des commandes électroniques, une pompe de vidange, une pompe de rinçage, des doseurs de produits chimiques, un boyau de remplissage et un boyau de vidange.

MODÈLE	DESCRIPTION
LXeC, LXePR	Ce sont des modèles à assainissement chimique fonctionnant à basse température et dont le rinçage se fait à l'eau fraîche; l'agent d'assainissement est une solution d'hypochlorite de sodium à 6 % (javellisant). REMARQUE : si vous devez utiliser un javellisant à 8,4 %, veuillez contacter le Service de l'entretien Hobart ou votre fournisseur de produits chimiques pour modifier les réglages du doseur d'assainissement (il se peut qu'il y ait des frais).
LXeH	Rinçage à l'eau fraîche avec un surchauffeur intégré capable d'élever la température de 70 °F (39 °C). Cela permet une température d'eau de distribution à 110 °F (43 °C)
LXeR	Rinçage à l'eau fraîche, dispositif interne de récupération d'énergie et surchauffeur intégré capable d'élever la température de 70 °F (39 °C). La température de l'eau de distribution recommandée est de 55 °F à 80 °F (13 °C à 27 °C).

* - L'agent d'assainissement doit être utilisé en conformité avec les directives de l'étiquette EPA enregistrée.

INSTALLATION

DÉBALLAGE

Aussitôt après avoir déballé le lave-vaisselle, vérifiez si des dommages peuvent être survenus lors de l'expédition. Si cet appareil a été endommagé, conservez le matériel d'emballage et contactez le transporteur dans les 15 jours suivant la livraison.

EMPLACEMENT

Avant l'installation, assurez-vous que la source électrique concorde avec les spécifications de la plaque signalétique de l'appareil qui se trouve au-dessus de la porte.

Pendant l'utilisation normale, il se peut que de la vapeur s'échappe par la porte. Les bois stratifiés, les placages, etc. sont des matériaux inadéquats pour utilisation dans des endroits exposés à la vapeur d'un lave-vaisselle et aux détergents. Il est recommandé d'utiliser de l'acier inoxydable ou un autre bouclier résistant à l'humidité sur les surfaces à proximité des côtés et du dessus de l'appareil LXe.

NIVEAU

Pour bien fonctionner, l'appareil doit être mis à niveau. Placez le lave-vaisselle à l'endroit où il doit être utilisé. Mettez l'appareil à niveau avant de faire quelque raccordement que ce soit. À l'aide d'un niveau de charpentier posé en diagonale sur les rails du panier, mettez l'appareil à niveau de l'avant vers l'arrière et d'un côté à l'autre en vissant ou dévissant les pieds réglables. Une fois l'appareil mis à niveau, recouvrez le filetage découvert avec les capuchons de caoutchouc noir fournis. (Voir les instructions séparées livrées avec l'appareil.)

BESOINS EN EAU

Une bonne qualité d'eau peut améliorer les performances de lavage en réduisant les taches, en rehaussant l'efficacité du travail et en augmentant la durée de vie de l'appareil. Les conditions de l'eau varient d'un endroit à l'autre. Le système de traitement d'eau approprié à recommander pour une utilisation efficace et efficiente de cet équipement variera lui aussi selon les conditions de l'eau locale. Avant l'installation, demandez les détails sur la condition de l'eau locale à votre fournisseur d'eau municipal.

La dureté d'eau recommandée est de 3 grains par gallon US (20,58 ppm) ou moins. Une dureté d'eau plus élevée peut être cause d'une formation excessive de calcaire. Une dureté d'eau au-dessus de 3 grains/gal US (20,58 ppm) exige que l'eau soit traitée. Il a été démontré que le traitement de l'eau réduit les coûts reliés au nettoyage de l'appareil, diminue le détartrage du lave-vaisselle, de même que la quantité de détergent utilisée.

ATTENTION Une source d'eau à haute teneur en fer peut causer des taches et peut rendre nécessaire la mise en place d'un système de filtration du fer. Un niveau de chlorure élevé dans l'eau peut être cause de piqûres et il peut être nécessaire d'installer un système de traitement des chlorures. Pour une eau traitée adéquatement, consultez votre professionnel local de traitement de l'eau.

Les sédiments peuvent nécessiter un filtre spécial. Les matières dissoutes peuvent exiger un traitement d'eau, tel qu'un adoucisseur, un système à osmose inversée, etc. Pour une eau traitée adéquatement, consultez votre professionnel local de traitement de l'eau.

Si l'inspection du lave-vaisselle ou du surchauffeur révèle une accumulation de calcaire après que l'équipement ait été mis en service, le traitement de l'eau est recommandé. S'il y a déjà un adoucisseur d'eau en place, assurez-vous que le niveau de sel est suffisant. Contactez le bureau Hobart de votre région pour des recommandations particulières.

Un antibélier (conforme à la norme ASSE-10 ou équivalent) devrait être mis en place (par un tiers) dans la ligne d'alimentation de l'eau générale au point de raccordement.

Le plombier qui raccorde cet appareil est responsable de s'assurer que les conduites d'eau SOIENT PARFAITEMENT RINCÉES AVANT de les raccorder au lave-vaisselle. Ce « rinçage » est nécessaire pour retirer toutes les matières étrangères, telles que les copeaux provenant de la coupe ou du filetage des tuyaux et la pâte à joint dans les conduites; ou, si des joints soudés sont utilisés, les débris du soudage ou du coupage des tuyaux. Les débris qui n'auraient pas été retirés peuvent venir se loger dans les composants de la plomberie du lave-vaisselle et les rendre inopérants. Les robinets manuels ou électromagnétiques endommagés par des corps étrangers et tous les frais qui en résulteraient ne sont PAS la responsabilité du fabricant et ne sont pas couverts par la garantie.

Les besoins en alimentation d'eau sont les suivants :

MODÈLE	TEMPÉRATURE
LXeC	Minimale 120 °F (49 °C)
LXePR	Minimale 120 °F (49 °C)
LXeH	Minimale 110 °F (43 °C)
LXeR	Minimale 55 °F (12,7 °C), maximale 80 °F (26,7 °C)

REMARQUE : quand il s'agit d'une installation d'un appareil LXeR et si la température de l'alimentation d'eau froide se situe systématiquement au-dessus de 80 °F (26,7 °C) ou si des vapeurs d'eau ou de la vapeur pénètrent dans la salle après la fin du cycle de condensation, contactez le Service de l'entretien de Hobart pour faire relever le temps de condensation.

La pression dynamique requise de l'eau au lave-vaisselle est de 15 à 65 lb/po² (103,4 kPa à 448,1 kPa). Si des pressions supérieures à 65 lb/po² (448,1 kPa) sont présentes, il faut installer un régulateur de pression sur la conduite d'eau de distribution au lave-vaisselle (par un tiers). Si la pression dynamique est inférieure à 15 lb/po² (103,4 kPa), un mauvais fonctionnement de l'appareil peut se produire. Tous les appareils LXe sont dotés d'un système de rinçage par pompage; un manomètre de pression n'est donc pas nécessaire et n'est pas livré avec l'appareil.

ATTENTION Le régulateur de pression doit être équipé d'un dispositif de dérivation. La non-utilisation d'un type de régulateur adéquat peut entraîner des dommages à l'appareil.

Un robinet d'arrêt manuel (non livré) devrait être installé en amont du boyau de remplissage pour faciliter l'entretien de l'appareil.

Il est recommandé d'installer un filtre à tamis (non livré) sur la conduite d'alimentation d'eau entre le robinet d'arrêt manuel (non livré) et le point de raccordement de l'appareil. Il faut faire les raccordements avec un tuyau de cuivre d'un diamètre extérieur minimal de ½ po (12,7 mm) [¾ po (19 mm) recommandé] et un raccord de boyau d'arrosage mâle de ¾ po (19 mm) (non livré). Voir les schémas d'installation aux pages 42 et 45.

RACCORDEMENTS DE PLOMBERIE

▲ AVERTISSEMENT Les raccordements de plomberie doivent se faire en conformité avec les codes d'hygiène, de sécurité et de plomberie en vigueur.

Vidange

Un boyau de vidange d'un diamètre interne de 5/8 po (15,8 mm) et d'une longueur de 6 pi (1 829 mm) est livré avec l'appareil. Il devrait être raccordé solidement à un point de vidange. Faites attention de ne pas entortiller le boyau. Voir les schémas d'installation aux pages 42 et 45. Le système de vidange doit avoir une capacité d'écoulement de 5 gal US/minute (18,9 l/m).

CONNEXIONS ÉLECTRIQUES

▲ AVERTISSEMENT Les connexions électriques et de mise à la terre doivent être conformes aux sections pertinentes du Code national de l'électricité et de tous les autres codes électriques en vigueur.

▲ AVERTISSEMENT Déconnectez le courant électrique à l'appareil et observez les normes de verrouillage et d'étiquetage.

DONNÉES ÉLECTRIQUES

En conformité au Code national de l'électricité NFPA-70, édition la plus récente.

ATTENTION Pour les connexions à la source, n'utilisez que du fil de cuivre d'une capacité nominale minimale de 90 °C.

Modèle	Volts/Hertz/Phase	Courant minimal admissible du circuit d'alimentation (Ampères)	Courant maximal admissible du dispositif de protection (Ampères)
LXeC LXePR	120/60/1	20	20
LXeH LXeR	208-240/60/1	40	40
	120/208-240(3F)/60/1*		
	208-240/60/3	30	30
	220-240/50/1	40	40

*Les systèmes (3F) exigent 3 fils d'alimentation comprenant un fil neutre sous tension. Un quatrième fil supplémentaire est nécessaire pour la mise à la terre de l'appareil.

Pour une sélection adéquate, veuillez vous référer à la plaque signalétique sur la poignée de la porte de l'appareil et à l'étiquette électrique se trouvant au dos du panneau inférieur avant.

Méthode de connexion

1. Enlevez le panneau inférieur avant en retirant les deux vis au bas du panneau (fig. 1).

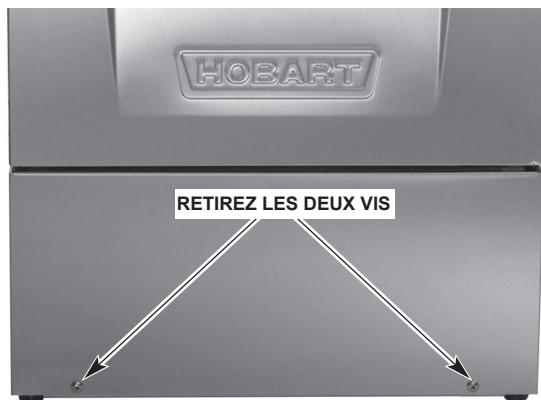

Fig. 1

2. Ouvrez la porte du lave-vaisselle et retirez les deux vis de gauche et la vis en haut du côté droit (fig. 2). Tirez le dessus de l'appareil vers l'avant pour qu'il sorte d'environ 1 po (25,4 mm) et enlevez le panneau latéral gauche.



Fig. 2

3. Un trou d'une grosseur commerciale de 1 po (25,4 mm) est percé du côté droit inférieur à l'arrière de l'appareil (fig. 3). Si le manque d'espace l'exige, retirez la débouchure et utilisez un raccord de 45°.

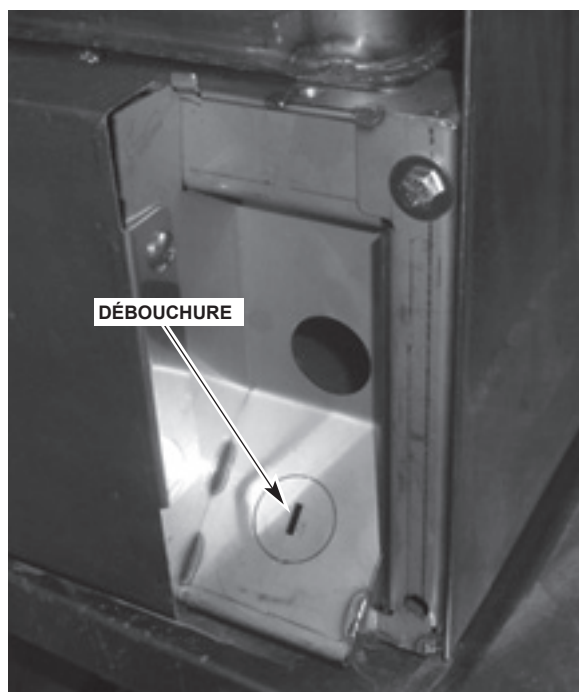

Fig. 3

4. Installez un raccord de conduit de la taille commerciale de 1 po (25,4 mm). Laissez une longueur de fil d'au moins quatre pieds (1 210 mm) entre la connexion murale et l'appareil. L'appareil peut ainsi être tiré du mur pour procéder au nettoyage ou à l'entretien.
5. Passez les fils à travers la base jusqu'à l'avant de l'appareil. À partir du raccord de conduit, la longueur de fil requise doit être d'au moins 24 po (600 mm) et ne pas dépasser 28 po (710 mm).
6. Faites les connexions électriques selon le schéma de câblage livré avec l'appareil et fixez les fils au point de connexion de l'appareil. L'excédent de fil dans la base de l'appareil doit être le plus court possible.
7. Remettez en place le panneau latéral gauche, le dessus et le panneau inférieur avant. Revissez les trois vis situées derrière la porte et les deux vis au bas du panneau inférieur avant.

DOSEURS À DÉTERGENT ET AIDE AU RINÇAGE

N'utilisez que du détergent de classe commerciale recommandé par votre professionnel en produits chimiques. Ne pas utiliser les détergents conçus pour les lave-vaisselle domestiques.

Le temps D'ACTIVATION des doseurs à détergent et agent de rinçage est fixé en usine. Si des ajustements sont nécessaires, contactez le bureau du Service de l'entretien Hobart de votre région ou votre fournisseur de produits chimiques.

Posez les contenants de détergent et d'agent de rinçage (fournis par un tiers) à un endroit que les tubes de distribution pourront atteindre.

Retirez la capsule du contenant de détergent et insérez-y le tube de distribution rouge.

Retirez la capsule du contenant d'agent de rinçage et insérez-y le tube de distribution bleu.

Assurez-vous d'enfoncer les tubes de distribution verticaux jusqu'au fond de chacun des contenants. Vérifiez s'il n'y a pas d'obstructions ou d'angles de cassure dans les tubes de distribution.

ASSAINISSEUR CHIMIQUE (LXeC ET LXePR)

ATTENTION Certains articles de métal tels que l'étain, l'aluminium et l'argent seront attaqués par l'hypochlorite de sodium (javellisant). Il est en conséquence déconseillé de laver de tels articles dans un lave-vaisselle à assainissement chimique.

Le doseur à produits chimiques des modèles LXeC et LXePR est préréglé en usine pour des solutions d'hypochlorite de sodium d'une teneur de 6 %.

ATTENTION S'il faut utiliser une solution d'hypochlorite de sodium d'une teneur de 8,4 %, contactez le bureau du Service de l'entretien Hobart de votre région.

Pour les modèles LXeC, posez une bouteille d'un gallon US (3,78 l) d'hypochlorite de sodium d'une teneur de 6,0 % ou 8,4 % à un endroit approprié qui ne dépasse pas une hauteur de 10 po (254 mm) à partir du sol. Ne pas prémélanger une solution d'assainissement avec de l'eau ou tout autre liquide.

Pour les modèles LXePR, posez un assainisseur approuvé pour usage avec les appareils à rinçage par eau potable dans un endroit approprié qui ne dépasse pas une hauteur de 10 po (254 mm) à partir du sol. Ne pas prémélanger une solution d'assainissement avec de l'eau ou tout autre liquide.

▲ AVERTISSEMENT Ne prémélangez jamais un agent mouillant avec une solution d'assainissement. Le mélange pourrait causer la formation d'un gaz dangereux.

Retirez la capsule du contenant de détergent et insérez-y le tube de distribution blanc. Assurez-vous d'enfoncer le tube de distribution vertical jusqu'au fond du contenant. Vérifiez s'il n'y a pas d'obstructions ou d'angles de cassure dans le tube de distribution.

Vérifiez souvent votre bouteille d'assainisseur pour vous assurer que le niveau de produit chimique est suffisant.

CONCENTRATION DE L'ASSAINISSEUR CHIMIQUE

Assurez-vous qu'il y ait suffisamment de produit chimique dans la bouteille d'assainisseur et que le tube vertical de distribution soit bien enfoncé jusqu'au fond du contenant. Glissez un panier à verres, avec des verres, dans l'appareil.

Pour vérifier correctement la concentration de l'assainisseur pour les modèles LXePR, la fonction PuriRinse doit être désactivée. Pour ce faire, appuyez sur la touche LAVAGE (WASH) pendant 5 secondes jusqu'au début du cycle de lavage.

Pour les modèles LXeC, appuyez sur la touche LAVAGE (WASH) pour exécuter un cycle. À la fin du cycle, ouvrez la porte.

Suivez précisément les instructions contenues sur le flacon de papier réactif et testez l'eau à la surface du fond des verres. La concentration devrait se situer entre un minimum de 50 ppm et un maximum de 100 ppm.

Si votre lecture est incorrecte, contactez le bureau du Service de l'entretien Hobart de votre région ou votre fournisseur de produits chimiques pour procéder à des ajustements.

SOLUTION DE DÉTARTAGE

Tous les modèles LXePR et LXeR sont dotés d'un système de détartrage automatique. Lors de l'installation, un technicien qualifié du Service de l'entretien Hobart ou votre fournisseur de produits chimiques doit régler la dureté totale de l'eau pour fixer les intervalles de détartrage.

Retirez la capsule de la bouteille de l'agent de détartrage et insérez-y le tube de distribution noir.

Assurez-vous d'enfoncer le tube de distribution vertical jusqu'au fond du contenant. Vérifiez s'il n'y a pas d'obstructions ou d'angles de cassure dans le tube de distribution.

AMORÇAGE DES DOSEURS CHIMIQUES

Lorsqu'un contenant de produit chimique se vide, le processus d'amorçage s'engage automatiquement lors de la prochaine mise en marche de l'appareil ou lors du début d'un cycle de lavage. Prendre note que la durée de l'amorçage de tous les doseurs (détergent, agent de rinçage et assainisseur) est de 60 secondes. Si le produit chimique n'est pas détecté dans les 60 secondes, l'indicateur d'ajout de produits chimiques clignotera. Quand le produit chimique a été détecté, l'indicateur sur l'afficheur s'arrête; et l'amorçage du doseur se poursuit pendant 10 secondes pour permettre au produit chimique de se rendre jusqu'à l'appareil. Si tous les contenants de produits chimiques sont vides, le doseur d'assainisseur s'amorce en premier, suivi de celui du détergent. Un seul doseur de produits chimiques sera en fonction à la fois.

Si les produits chimiques ne sont pas détectés après trois séances d'amorçage consécutives, l'indicateur d'ajout de produits chimiques clignote et l'amorçage est annulé. Au début du prochain cycle de lavage, l'indicateur d'ajout de produits chimiques continuera de clignoter. Assurez-vous que les bouteilles ne soient pas vides et que les tubes de distribution verticaux soient bien enfoncés jusqu'au fond des contenants.

L'amorçage peut être réinitialisé en mettant le lave-vaisselle à l'arrêt, puis en marche.

Si les bouteilles de produits chimiques ne sont pas vides, et que les tuyaux de distribution verticaux sont enfoncés correctement, alors les capteurs de produits chimiques ou les doseurs peuvent être défectueux; contactez le bureau du Service de l'entretien Hobart.

⚠ AVERTISSEMENT

Ne prémélangez pas d'autres produits chimiques avec de l'hypochlorite de sodium (javellisant liquide). Le mélange pourrait causer la formation d'un gaz dangereux.

ATTENTION

La pression dynamique requise à l'appareil est de 15 à 65 lb/po² (103,4 à 448 kPa). Si la pression dépasse 65 lb/po² (448 kPa), il faut installer un régulateur de pression dans la conduite d'eau vers l'appareil (par un tiers).

Les appareils dont le rinçage est effectué à l'aide d'une pompe ne sont pas livrés avec un manomètre de pression.

Les contenants de produits chimiques ne devraient pas être posés à une hauteur de plus de 10 po (254 mm) au-dessus du sol.

Si les contenants de produits chimiques doivent être placés dans une armoire adjacente à l'appareil, un trou de 1/2 po (12,7 mm) est nécessaire pour le passage de la ligne de produit chimique.

Pour assurer le bon fonctionnement de votre lave-vaisselle, n'utilisez que de l'hypochlorite de sodium (javellisant liquide) dont la teneur est de 6 % ou 8,4 %.

Certains matériaux tels que les assiettes en argent, l'aluminium et l'étain seront attaqués par l'hypochlorite de sodium (javellisant).

NOTES :

- Toutes les dimensions verticales à partir du sol fini peuvent être allongées de 1 po (25,4 mm)
- De l'air humide s'échappe par la porte.
N'employez que des matériaux résistants à l'humidité sur les surfaces adjacentes aux côtés et au-dessus du lave-vaisselle.
- Il n'est pas recommandé d'installer une hotte de ventilation au-dessus d'un appareil sous-comptoir, car l'émission de vapeur n'est pas excessive.

NOTES DE PLOMBERIE :

- Un antibélier (conforme à la norme ASSE-1010 ou équivalent) doit être installé (par un tiers) sur la conduite d'alimentation d'eau commune au point de raccordement.
- Pour obtenir les meilleurs résultats, la dureté d'eau recommandée doit être de 3 grains ou moins par gallon US (20,58 ppm).
- Si le boyau de vidange est installé en boucle au-dessus d'un évier, sa hauteur ne doit pas dépasser 38 po (965 mm) ASF.

RENSEIGNEMENTS DE RACCORDEMENT (ASF = AU-DESSUS DU SOL FINI)

LÉGENDE

- E1 CONNEXION ÉLECTRIQUE : TROU DE 1 3/8 PO DE DIAMÈTRE POUR CONDUIT COMMERCIAL DE 1 PO; 4 5/8 PO ASF.
- P1 RACCORDEMENT SIMPLE POUR REMPLISSAGE ET RINÇAGE : RACCORD FEMELLE DE 3/4 PO POUR TUYAU D'ARROSAGE SUR BOYAU DE 6 PI LIVRÉ AVEC L'APPAREIL.
- TEMP. MIN. DE L'EAU POUR LXEC, 120 °F (49 °C), RECOMMANDATION 140 °F (60 °C).
- P2 RACCORD DE VIDANGE : RACCORD DE TUYAU ANNELÉ DE 5/8 PO SUR UN BOYAU DE 6 PI LIVRÉ AVEC L'APPAREIL.

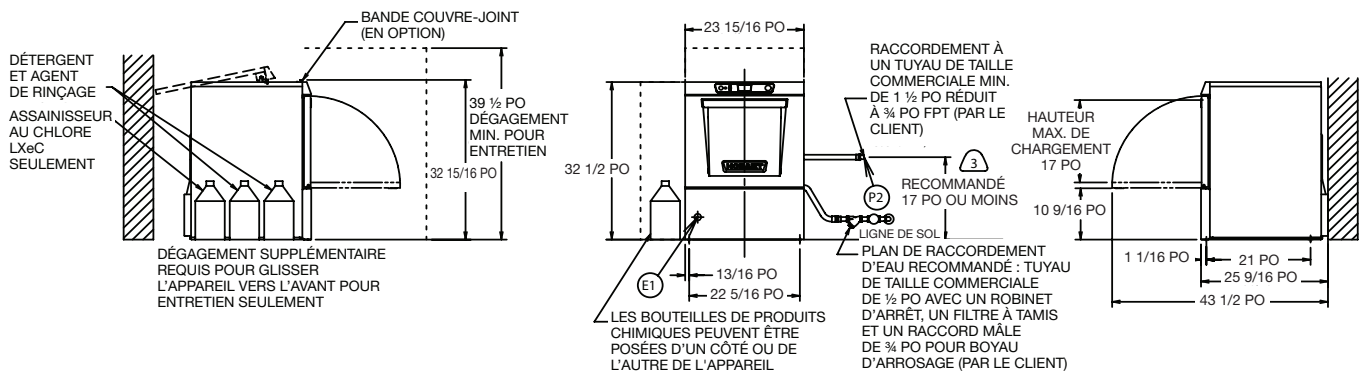
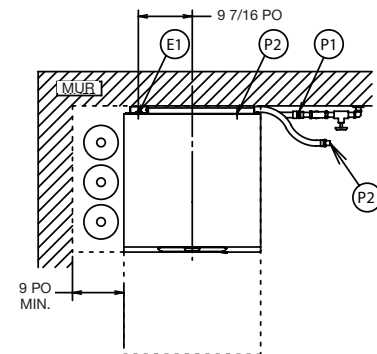

MODÈLE	VOLTS/HERTZ/PHASE	INTENSITÉ (A)	COURANT MINIMAL ADMISSIBLE DU CIRCUIT D'ALIMENTATION (AMPÈRES)	COURANT MAXIMAL ADMISSIBLE DU DISPOSITIF DE PROTECTION (AMPÈRES)
LXeC	120/60/1	13,4	20	20

DES TROUSSES DE CÂBLES DE CONNEXION SONT LIVRABLES AVEC TOUS LES APPAREILS.

REMARQUE : POUR LES CONNEXIONS D'ALIMENTATION, N'UTILISEZ QUE DES CÂBLES DE CUIVRE D'UNE RÉSISTANCE MINIMALE DE 90 °C.

DÉGAGEMENT DE CHALEUR EN BTU/H		
MODÈLE	LATENTE	SENSIBLE
LXeC	1 900	800

POIDS D'EXPÉDITION	LXeC
POIDS NET DE L'APPAREIL	150 lb (68 kg)
POIDS À L'EMBARQUEMENT	170 lb (77 kg)

⚠ AVERTISSEMENT

Les connexions électriques et de mise à la terre doivent être en conformité avec les parties pertinentes du Code national de l'électricité et avec tous les autres codes électriques locaux.

Les raccordements de plomberie doivent se faire en conformité avec les codes d'hygiène, de sécurité et de plomberie. La configuration des lignes de vidange et de remplissage peut varier. Certains exemples sont illustrés dans ce dessin.

SCHÉMA D'INSTALLATION (LXeC)

ATTENTION

La pression dynamique requise à l'appareil est de 15 à 65 lb/po² (103,4 à 448 kPa). Si la pression dépasse 65 lb/po² (448 kPa), il faut installer un régulateur de pression dans la conduite d'eau vers l'appareil (par un tiers).

Les appareils dont le rinçage est effectué à l'aide d'une pompe ne sont pas livrés avec un manomètre de pression.

Important : Les contenants de produits chimiques ne devraient pas être posés à une hauteur de plus de 10 po (254 mm) au-dessus du sol.

Si les contenants de produits chimiques doivent être placés dans une armoire adjacente à l'appareil, un trou de 1/2 po (12,7 mm) est nécessaire pour le passage de la ligne de produit chimique.

NOTES :

- Toutes les dimensions verticales à partir du sol fini peuvent être allongées de 1 po (25,4 mm)
- De l'air humide s'échappe par la porte.
- N'employez que des matériaux résistants à l'humidité sur les surfaces adjacentes aux côtés et au-dessus du lave-vaisselle.
- Il n'est pas recommandé d'installer une hotte de ventilation au-dessus d'un appareil sous-comptoir, car l'émission de vapeur n'est pas excessive.

NOTES DE PLOMBERIE :

- Un antibélier (conforme à la norme ASSE-1010 ou équivalent) doit être installé (par un tiers) sur la conduite d'alimentation d'eau commune au point de raccordement.
- Pour obtenir les meilleurs résultats, la dureté d'eau recommandée doit être de 3 grains ou moins par gallon US (20,58 ppm).
- Si le boyau de vidange est installé en boucle au-dessus d'un évier, sa hauteur ne doit pas dépasser 38 po (965 mm) ASF.

RENSEIGNEMENTS DE RACCORDEMENT

(ASF = AU-DESSUS DU SOL FINI)

LÉGENDE

- E1 CONNEXION ÉLECTRIQUE : TROU DE 1 3/8 PO DE DIAMÈTRE POUR CONDUIT COMMERCIAL DE 1 PO; 4 5/8 PO ASF.
- P1 RACCORDEMENT SIMPLE POUR REMPLISSAGE ET RINÇAGE : RACCORD FEMELLE DE 3/4 PO POUR TUYAU D'ARROSEMENT SUR BOYAU DE 6 PI LIVRÉ AVEC L'APPAREIL;
- TEMP. MIN. DE L'EAU POUR LXEH, 110 °F (49 °C).
- P2 RACCORD DE VIDANGE : RACCORD DE TUYAU ANNELÉ DE 5/8 PO SUR UN BOYAU DE 6 PI LIVRÉ AVEC L'APPAREIL.

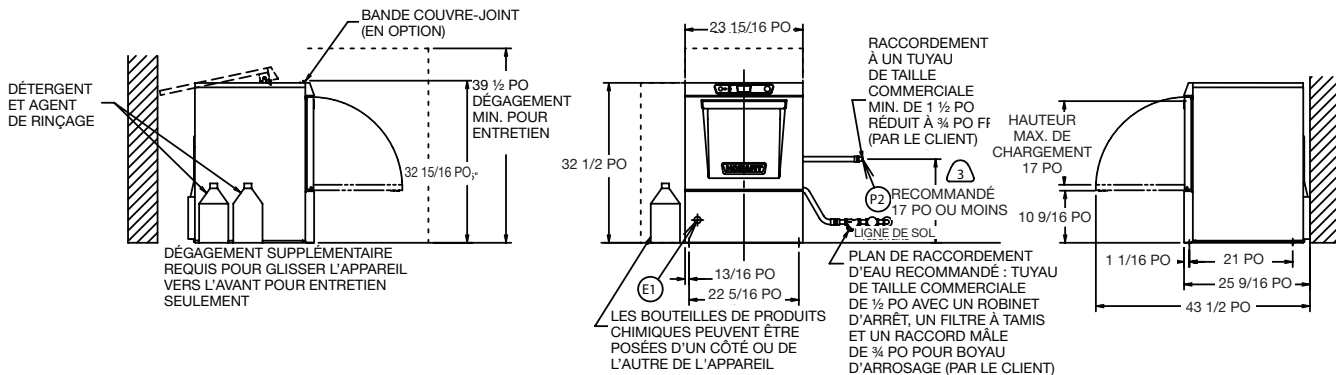
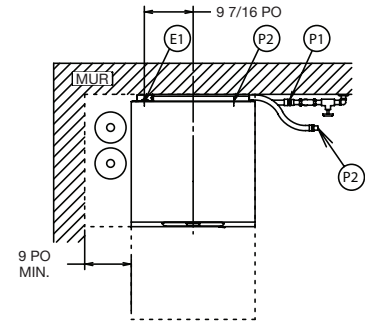

MODÈLE	VOLTS/HERTZ/PHASE	INTENSITÉ (A)	COURANT MINIMAL ADMISSIBLE DU CIRCUIT D'ALIMENTATION (AMPÈRES)	COURANT MAXIMAL ADMISSIBLE DU DISPOSITIF DE PROTECTION (AMPÈRES)
LXeH	208-240/60/1	32,5	40	40
	120/208-240(3F)/60/1*	32,5	40	40
	208-240/60/3	23,9	30	30
	220-240/50/1	32,5	40	40

* CE SYSTÈME EXIGE 3 FILS D'ALIMENTATION Y COMPRIS UN FIL NEUTRE SOUS TENSION; UN QUATRIÈME FIL DOIT ÊTRE FOURNI POUR LA MISE À LA TERRE DE L'APPAREIL.

DES TROUSSES DE CÂBLES DE CONNEXION SONT LIVRABLES AVEC TOUS LES APPAREILS.

REMARQUE : POUR LES CONNEXIONS D'ALIMENTATION, N'UTILISEZ QUE DES CÂBLES DE CUIVRE D'UNE RÉSISTANCE MINIMALE DE 90 °C.

DÉGAGEMENT DE CHALEUR EN BTU/H		
MODÈLE	LATENTE	SENSIBLE
LXeH	4 600	4 000

POIDS D'EXPÉDITION	LXeH
POIDS NET DE L'APPAREIL	150 lb (68 kg)
POIDS À L'EMBARQUEMENT	170 lb (77 kg)

AVERTISSEMENT

Les connexions électriques et de mise à la terre doivent être en conformité avec les parties pertinentes du Code national de l'électricité et avec tous les autres codes électriques locaux.

Les raccordements de plomberie doivent se faire en conformité avec les codes d'hygiène, de sécurité et de plomberie. La configuration des lignes de vidange et de remplissage peut varier. Certains exemples sont illustrés dans ce dessin.

SCHEMA D'INSTALLATION (LXeH)

⚠ AVERTISSEMENT

Ne prémélangez pas d'autres produits chimiques avec de l'hypochlorite de sodium (javellisant liquide). Le mélange pourrait causer la formation d'un gaz dangereux.

ATTENTION

La pression dynamique requise à l'appareil est de 15 à 65 lb/po² (103,4 à 448 kPa). Si la pression dépasse 65 lb/po² (448 kPa), il faut installer un régulateur de pression dans la conduite d'eau vers l'appareil (par un tiers).

Les appareils dont le rinçage est effectué à l'aide d'une pompe ne sont pas livrés avec un manomètre de pression.

Important : Les contenants de produits chimiques ne devraient pas être posés à une hauteur de plus de 10 po (254 mm) au-dessus du sol.

Si les contenants de produits chimiques doivent être placés dans une armoire adjacente à l'appareil, un trou de 1/2 po (12,7 mm) est nécessaire pour le passage de la ligne de produit chimique.

Pour assurer le bon fonctionnement de votre lave-vaisselle, n'utilisez que de l'hypochlorite de sodium (javellisant liquide) dont la teneur est de 6 % ou 8,4 %.

Certains matériaux tels que les assiettes en argent, l'aluminium et l'étain seront attaqués par l'hypochlorite de sodium (javellisant).

NOTES :

1. Toutes les dimensions verticales à partir du sol fini peuvent être allongées de 1 po (25,4 mm)
2. De l'air humide s'échappe par la porte.

N'employez que des matériaux résistants à l'humidité sur les surfaces adjacentes aux côtés et au-dessus du lave-vaisselle.

3. Il n'est pas recommandé d'installer une hotte de ventilation au-dessus d'un appareil sous-comptoir, car l'émission de vapeur n'est pas excessive.

NOTES DE PLOMBERIE :

1. Un antibélier (conforme à la norme ASSE-1010 ou équivalent) doit être installé (par un tiers) sur la conduite d'alimentation d'eau commune au point de raccordement.
2. Pour obtenir les meilleurs résultats, la dureté d'eau recommandée doit être de 3 grains ou moins par gallon US (20,58 ppm).
3. Si le boyau de vidange est installé en boucle au-dessus d'un évier, sa hauteur ne doit pas dépasser 38 po (965 mm) ASF.

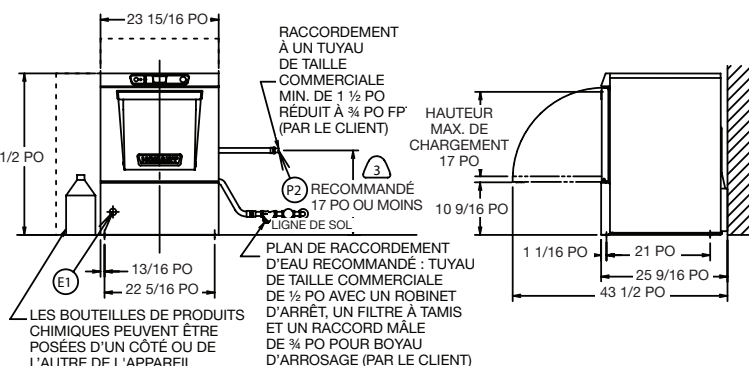
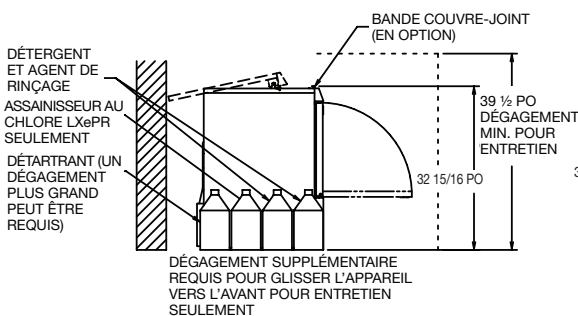

RENSEIGNEMENTS DE RACCORDEMENT

(ASF = AU-DESSUS DU SOL FINI)

LÉGENDE

- E1 CONNEXION ÉLECTRIQUE : TROU DE 1 3/8 PO DE DIAMÈTRE POUR CONDUIT COMMERCIAL DE 1 PO; 4 5/8 PO ASF.
- P1 RACCORDEMENT SIMPLE POUR REMPLISSAGE ET RINÇAGE : RACCORD FEMELLE DE 3/4 PO POUR TUYAU D'ARROSAGE SUR BOYAU DE 6 PI LIVRÉ AVEC L'APPAREIL;
- TEMP. MIN. DE L'EAU POUR LXEH, 120 °F (49 °C), 140 °F (60 °C) RECOMMANDÉ.
- P2 RACCORD DE VIDANGE : RACCORD DE TUYAU ANNELÉ DE 5/8 PO SUR UN BOYAU DE 6 PI LIVRÉ AVEC L'APPAREIL.

MODÈLE	VOLTS/HERTZ/PHASE	INTENSITÉ (A)	COURANT MINIMAL ADMISSIBLE DU CIRCUIT D'ALIMENTATION (AMPÈRES)	COURANT MAXIMAL ADMISSIBLE DU DISPOSITIF DE PROTECTION (AMPÈRES)
LXePR	120/60/1	13,4	20	20

DÉGAGEMENT DE CHALEUR EN BTU/H		
MODÈLE	LATENTE	SENSIBLE
LXePR	1 900	800

POIDS D'EXPÉDITION	LXePR
POIDS NET DE L'APPAREIL	150 lb (68 kg)
POIDS À L'EMBARQUEMENT	170 lb (77 kg)

DES TROUSSES DE CÂBLES DE CONNEXION SONT LIVRABLES AVEC TOUS LES APPAREILS.

REMARQUE : POUR LES CONNEXIONS D'ALIMENTATION, N'UTILISEZ QUE DES CÂBLES DE CUIVRE D'UNE RÉSISTANCE MINIMALE DE 90 °C.

⚠ AVERTISSEMENT

Les connexions électriques et de mise à la terre doivent être en conformité avec les parties pertinentes du Code national de l'électricité et avec tous les autres codes électriques locaux.

Les raccordements de plomberie doivent se faire en conformité avec les codes d'hygiène, de sécurité et de plomberie. La configuration des lignes de vidange et de remplissage peut varier. Certains exemples sont illustrés dans ce dessin.

SCHÉMA D'INSTALLATION (LXePR)

ATTENTION

La pression dynamique requise à l'appareil est de 15 à 65 lb/po² (103,4 à 448 kPa). Si la pression dépasse 65 lb/po² (448 kPa), il faut installer un régulateur de pression dans la conduite d'eau vers l'appareil (par un tiers).

Les appareils dont le rinçage est effectué à l'aide d'une pompe ne sont pas livrés avec un manomètre de pression.

Important : Les contenants de produits chimiques ne devraient pas être posés à une hauteur de plus de 10 po (254 mm) au-dessus du sol.

Si les contenants de produits chimiques doivent être placés dans une armoire adjacente à l'appareil, un trou de ½ po (12,7 mm) est nécessaire pour le passage de la ligne de produit chimique.

NOTES :

- Toutes les dimensions verticales à partir du sol fini peuvent être allongées de 1 po (25,4 mm)
- De l'air humide s'échappe par la porte.
N'employez que des matériaux résistants à l'humidité sur les surfaces adjacentes aux côtés et au-dessus du lave-vaisselle.
- Il n'est pas recommandé d'installer une hotte de ventilation au-dessus d'un appareil sous-comptoir, car l'émission de vapeur n'est pas excessive.

NOTES DE PLOMBERIE :

- Un antibélier (conforme à la norme ASSE-1010 ou équivalent) doit être installé (par un tiers) sur la conduite d'alimentation d'eau commune au point de raccordement.
- Pour obtenir les meilleurs résultats, la dureté d'eau recommandée doit être de 3 grains ou moins par gallon US (20,58 ppm).
- Si le boyau de vidange est installé en boucle au-dessus d'un évier, sa hauteur ne doit pas dépasser 38 po (965 mm) ASF.

RENSEIGNEMENTS DE RACCORDEMENT

(ASF = AU-DESSUS DU SOL FINI)

LÉGENDE

- E1 CONNEXION ÉLECTRIQUE : TROU DE 1 3/8 PO DE DIAMÈTRE POUR CONDUIT COMMERCIAL DE 1 PO ; 4 5/8 PO ASF.
- P1 RACCORDEMENT SIMPLE POUR REMPLISSAGE ET RINÇAGE : RACCORD FEMELLE DE ¾ PO POUR TUYAU D'ARROSAGE SUR BOYAU DE 6 PI LIVRÉ AVEC L'APPAREIL;
- TEMP. MIN. DE L'EAU POUR LXEH, 120 °F (49 °C), 140 °F (60 °C) RECOMMANDÉ.
- P2 RACCORD DE VIDANGE : RACCORD DE TUYAU ANNELÉ DE 5/8 PO SUR UN BOYAU DE 6 PI LIVRÉ AVEC L'APPAREIL.

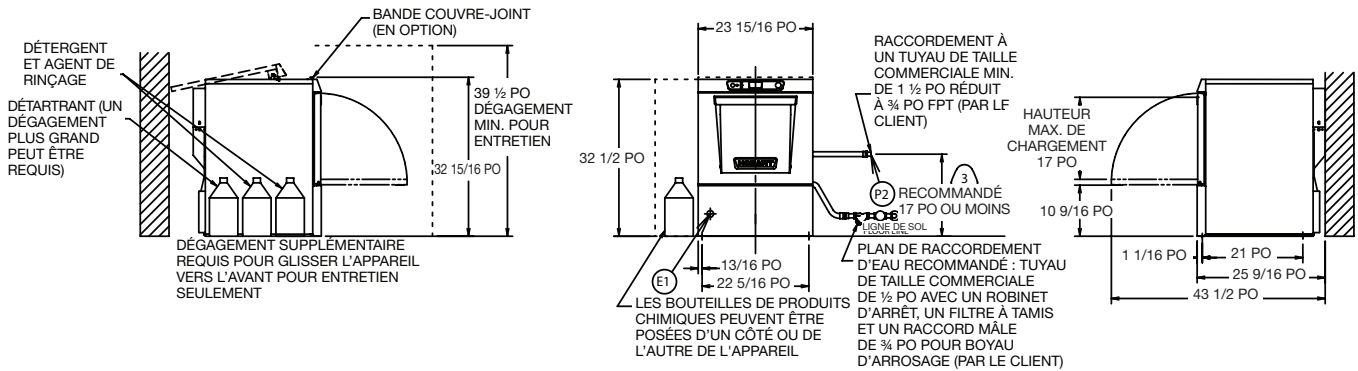

MODÈLE	VOLTS/HERTZ/PHASE	INTENSITÉ (A)	COURANT MINIMAL ADMISSIBLE DU CIRCUIT D'ALIMENTATION (AMPÈRES)	COURANT MAXIMAL ADMISSIBLE DU DISPOSITIF DE PROTECTION (AMPÈRES)
LXeR	208-240/60/1	32,5	40	40
	120/208-240(3F)/60/1*	32,5	40	40
	208-240/60/3	23,9	30	30
	220-240/50/1	32,5	40	40

DÉGAGEMENT DE CHALEUR EN BTU/H		
MODÈLE	LATENTE	SENSIBLE
LXeR	1 100	2 000

POIDS D'EXPÉDITION	LXeR
POIDS NET DE L'APPAREIL	165 lb (73 kg)
POIDS À L'EMBARQUEMENT	185 lb (84 kg)

* CE SYSTÈME EXIGE 3 FILS D'ALIMENTATION Y COMPRIS UN FIL NEUTRE SOUS TENSION; UN QUATRIÈME FIL DOIT ÊTRE FOURNI POUR LA MISE À LA TERRE DE L'APPAREIL.

DES TROUSSES DE CÂBLES DE CONNEXION SONT LIVRABLES AVEC TOUS LES APPAREILS.

REMARQUE : POUR LES CONNEXIONS D'ALIMENTATION, N'UTILISEZ QUE DES CÂBLES DE CUIVRE D'UNE RÉSISTANCE MINIMALE DE 90 °C.

⚠ AVERTISSEMENT

Les connexions électriques et de mise à la terre doivent être en conformité avec les parties pertinentes du Code national de l'électricité et avec tous les autres codes électriques locaux.

Les raccordements de plomberie doivent se faire en conformité avec les codes d'hygiène, de sécurité et de plomberie. La configuration des lignes de vidange et de remplissage peut varier. Certains exemples sont illustrés dans ce dessin.

SCHEMA D'INSTALLATION (LXeR)

PROGRAMMATION

PROGRAMMATION DU MODE DE GESTION

Le microprocesseur des lave-vaisselle de la gamme LXe offre des choix de fonctionnement personnalisé. Pour l'activation ou la modification de ces caractéristiques, il faut entrer en mode édition de la programmation.

Le mode de programmation de gestion exige qu'un CODE DE GESTION soit saisi pour avoir accès à la liste d'options du MENU DES PARAMÈTRES. Le code de gestion est le 1001.

INSTRUCTIONS DE PROGRAMMATION

Toute personnalisation s'accomplit à l'écran en utilisant les touches de déplacement vers le HAUT ou le MENU/DÉPLACEMENT VERS LES BAS et par la touche ENT qui se trouvent sur le clavier en haut de l'appareil (fig. 4).

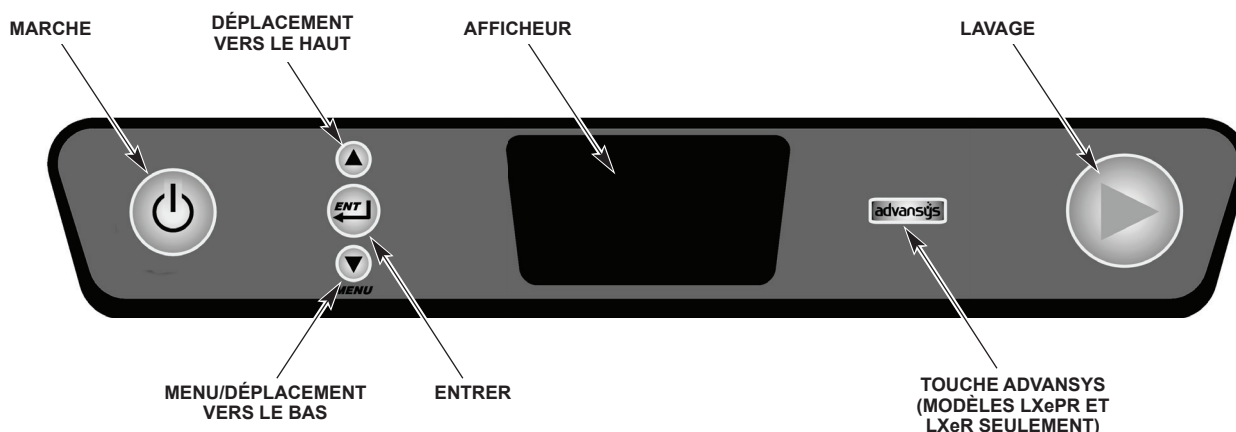

Fig. 4

TOUCHES DE NAVIGATION

Les touches suivantes sont utilisées à l'intérieur des menus :

- Les touches de déplacement vers le HAUT et de MENU/DÉPLACEMENT VERS LES BAS servent à modifier la valeur des paramètres et à naviguer à travers les menus.
- La touche ENT sert à accepter une valeur, à effectuer une action spécifique ou à se déplacer vers un sous-menu.
- Le texte à côté du symbole '>' affiché à l'écran indique quelle action ou commande surviendra si on appuie sur la touche ENT.

Carte de Programmation du Mode de Gestion

POUR MODIFIER LES PARAMÈTRES, SAISIR LE CODE DE SÉCURITÉ DE GESTION : 1001



IL FAUT ENTRER EN MODIFICATIONS DES PARAMÈTRES POUR CHANGER TOUS LES CODES CI-DESSOUS

DOSEURS CHIMIQUES—activation ou désactivation des doseurs à détergent ou agent de rinçage.



ALARME DE BASSE TEMP—pour assainissement à l'eau chaude seulement; active ou désactive l'alerte avertissant que la température du rinçage final s'est trouvée en dessous de la température minimale pendant un certain temps.

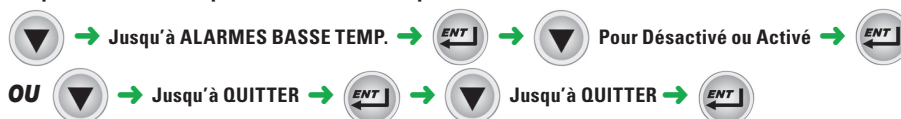

DÉTARTRAGE—active ou désactive l'alerte du rappel de détartrage.

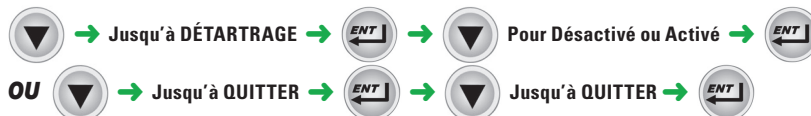

UNITÉS DE TEMPÉRATURE—alterne entre les degrés Fahrenheit et Celsius.

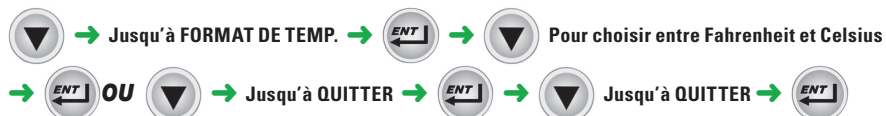

ALERTE AJOUTER DES PRODUITS CHIMIQUES—active ou désactive l'alerte sonore indiquant qu'il y a pénurie de produits chimiques.



ALERTE SONORE DE FIN DE CYCLE—active ou désactive la création d'une alerte sonore à la fin de chaque cycle de lavage.

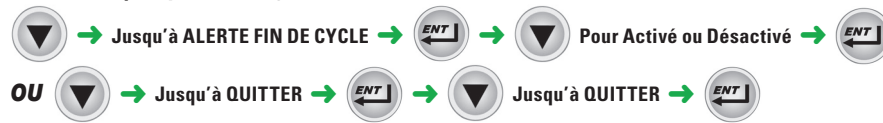

LANGUE—permet de choisir la langue anglaise ou française.

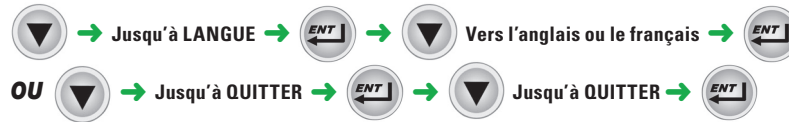

QUITTER MENU VERS LE MENU PRINCIPAL DE GESTION



DÉTARTRE MAINTENANT—permet le lancement d'un cycle de détartrage en tout temps à partir du menu. Remarque : cette opération dure de 20 à 45 minutes selon les circonstances.



POUR MODIFIER LES PARAMÈTRES, SAISIS LE CODE DE SÉCURITÉ DE GESTION : 1001



IL FAUT ENTRER EN MODIFICATIONS DES PARAMÈTRES POUR CHANGER TOUS LES CODES CI-DESSOUS

DOSEURS CHIMIQUES—activation ou désactivation des doseurs à détergent ou agent de rinçage.



CYCLE DE LAVAGE—pour la personnalisation de la durée totale du cycle.

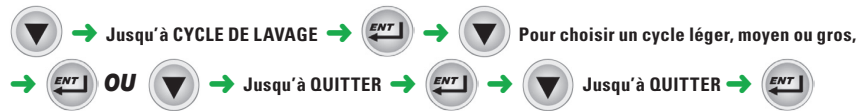

ALARME DE BASSE TEMP.—pour assainissement à l'eau chaude seulement : (ce paramètre) active ou désactive l'alerte avertissant que la température du rinçage final s'est trouvée en dessous de la température minimale pendant un certain temps.

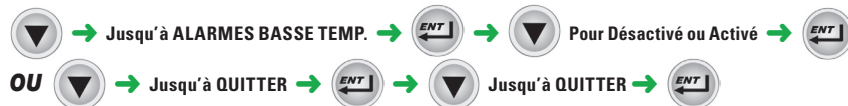

ALARME DU BRAS DE LAVAGE— active ou désactive une alarme qui avertit l'opérateur que les bras de lavage pourraient être obstrués ou bloqués.



DÉTARTRAGE—active ou désactive l'alerte du rappel de détartrage.



UNITÉS DE TEMPÉRATURE—alterne entre les degrés Fahrenheit et Celsius.



RINÇAGE À L'EAU POTABLE—pour les appareils à l'eau froide seulement— active ou désactive l'option de rinçage à l'eau potable.

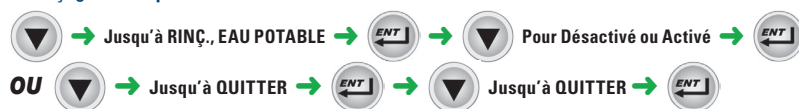

INDICATEUR D'EAU SOUILLÉE—pour désactiver ou offrir un choix du nombre de cycles que l'appareil effectue entre l'alerte d'eau souillée et les cycles de régénération.

→ → Jusqu'à INDIC. D'EAU US. → → Pour désactiver, 20 cycles, 40 cycles, ou 60 cycles
→ OU → Jusqu'à QUITTER → → Jusqu'à QUITTER →

MODE ÉCOÉNERGÉTIQUE—pour désactiver ou offrir un choix du nombre d'heures pendant lesquelles l'appareil reste allumé avant d'entrer en mode d'économie d'énergie.

→ → Jusqu'à MODE ÉCOÉNERGÉTIQUE → → Vers désactivé, 1 heure, 2 heures, ou 3 heures
→ OU → Jusqu'à QUITTER → → Jusqu'à QUITTER →

ALERTE AJOUTER DES PRODUITS CHIMIQUES—active ou désactive l'alerte sonore indiquant qu'il y a pénurie de produits chimiques.

→ → Jusqu'à ALERTE < PROD CHIM → → Pour désactiver, visuelle, audio et visuelle
→ OU → Jusqu'à QUITTER → → Jusqu'à QUITTER →

ALERTE SONORE DE FIN DE CYCLE—active ou désactive la création d'une alerte sonore à la fin de chaque cycle de lavage.

→ → Jusqu'à ALERTE FIN DE CYCLE → → Pour Activé ou Désactivé →
OU → Jusqu'à QUITTER → → Jusqu'à QUITTER →

LANGUE—permet de choisir la langue anglaise ou française.

→ → Jusqu'à LANGUE → → Vers l'anglais ou le français →
OU → Jusqu'à QUITTER → → Jusqu'à QUITTER →

TOUCHE *advansys* Pour personnaliser la touche *advansys* pour diverses options.

→ → Jusqu'à BOUTON *advansys* → → Pour : non programmé, laver cuve lavage, un lavage léger, un lavage moyen, un gros lavage, partir détartrage, écoénergie → OU →
Jusqu'à QUITTER → → Jusqu'à QUITTER →

QUITTER MENU VERS LE MENU PRINCIPAL DE GESTION

→ Jusqu'à QUITTER →

DÉTARTRE MAINTENANT—permet le lancement d'un cycle de détartrage en tout temps à partir du menu. Remarque : cette opération dure de 20 à 45 minutes selon les circonstances.

→ → Jusqu'à DÉTARTRE MAINTENANT → → Vers OUI ou NON
→ (pour quitter le menu)

GRILLE DU MENU DES PARAMÈTRES

Nom du paramètre	Modèles de base (LXeC, LXeH)	Modèles Advansys (LXePR, LXeR)	Description	Valeurs possibles	Valeur par défaut
Doseur de détergent	✓	✓	Active ou désactive le doseur de détergent	Activé ou désactivé	Activé
Doseur d'agent de rinçage	✓	✓	Active ou désactive le doseur d'agent de rinçage	Activé ou désactivé	Activé
Cycle de lavage		✓	Pour régler la durée du cycle	Léger, normal ou lourd	Normal
Alarme de basse temp.	LXeH seulement	LXeR seulement	Active ou désactive une alerte visuelle sur l'afficheur indiquant que la température de l'eau du rinçage final se trouve en dessous du seuil minimal requis de 180 °F (82 °C). Si activée, un message sur l'afficheur avertit l'utilisateur de cette situation après 3 cycles consécutifs sans atteindre la température requise au rinçage final. Le fonctionnement de l'appareil ne change cependant pas et la vaisselle continuera d'être lavée comme prévu. Dès que la température augmente au-delà du minimum requis, le message s'arrête. Lorsque désactivée, aucun autre message ne signale un écart de température; par contre l'afficheur continue d'indiquer la température actuelle du rinçage final.	Activée ou désactivée	Désactivée
Alerte du bras de lavage		✓	Active une alerte visuelle, une alerte sonore et visuelle, ou désactive une alerte affichée quand l'appareil détecte que le bras de lavage est obstrué ou bloqué de telle façon que le lavage pourrait en être affecté.	Désactivée, visuelle, ou sonore et visuelle	Sonore et visuelle
Détartrage	✓	✓	Active ou désactive l'alerte de l'option de détartrage	Activée ou désactivée	Activée
Unités de température	✓	✓	Pour régler la température affichée en degrés Fahrenheit ou Celsius	Fahrenheit ou Celsius	Fahrenheit
Rinçage à l'eau potable		LXePR seulement	Ce réglage active ou désactive sur les appareils LXePR l'option PuriRinse qui pulvérise de l'eau fraîche après le cycle d'assainissement pour rincer l'assainisseur resté sur la vaisselle.	Activé ou désactivé	Activé

Nom du paramètre	Modèles de base (LXeC, LXeH)	Modèles Advansys (LXePR, LXeR)	Description	Valeurs possibles	Valeur par défaut
Indicateur d'eau souillée		✓	Ce réglage, sur les appareils Advansys, permet de rappeler à l'utilisateur qu'il s'est écoulé 20, 40 ou 60 cycles et qu'il est temps d'engager un cycle spécial de régénération de l'eau. Ce cycle envoie à la vidange une partie de l'eau de lavage pour la remplacer par de l'eau chaude fraîche.	Désactivé, 20, 40, ou 60 cycles	40 cycles
Mode économie d'énergie		✓	Ce réglage des appareils Advansys contrôle le délai d'extinction des éléments électriques pour économiser de l'énergie quand ils sont hors service	Désactivé, 1, 2, ou 3 heures	2 heures
Alerte Ajouter des produits chimiques	✓	✓	Active ou désactive une alerte sonore si les produits chimiques ne sont pas détectés	Désactivée, visuelle, ou sonore et visuelle	Sonore et visuelle
Alerte sonore de fin de cycle	✓	✓	Active ou désactive une alerte sonore à la fin d'un cycle	Activée ou désactivée	Désactivée
Langue	✓	✓	Règle la langue affichée en anglais ou en français	Anglais (US) ou français (Canada)	Anglais (US)
Touche Advansys		✓	Pour choisir une fonction de la touche Advansys	1. Non programmée 2. Nettoyer la cuve 3. Un lavage léger 4. Un lavage normal 5. Un lavage lourd 6. Engager un cycle de détartrage 7. Économie d'énergie	Aucune programmation en usine
Quitter menu	✓	✓	Appuyez sur ENT pour quitter le menu des paramètres et revenir au menu de gestion. Tous les réglages modifiés seront sauvegardés.		

UTILISATION

ATTENTION Les articles en étain, en aluminium et en argent seront attaqués par l'hypochlorite de sodium (javellisant). Par conséquent, de tels articles ne devraient pas être lavés dans les lave-vaisselle à assainissement chimique.

Si votre lave-vaisselle est un modèle à assainissement chimique, il faut vérifier la bouteille d'assainisseur pour vous assurer qu'elle contient suffisamment de produits chimiques.

AVANT LA PREMIÈRE UTILISATION

Cet appareil doit être lavé après son installation et avant sa mise en service. (Voir Nettoyage).

LES COMMANDES



LXeC et LXeH
Fig. 5











LXePR et LXeR
Fig. 6

FAIRE FONCTIONNER LE LAVE-VAISSELLE LXe

FAITES CECI	L’AFFICHEUR INDIQUE	REMARQUES
Appuyez sur MARCHE	Le numéro de modèle	Le lave-vaisselle procède à un autocontrôle qui dure 5 secondes.
	Le voyant REMPLISSAGE (FILL) et le symbole de remplissage s’allument; lorsque l’appareil se remplit, la température du fond de cuve est affichée. Le mot RÉCHAUFFEMENT et le symbole de réchauffement sont affichés quand le surchauffeur est en réchauffement sur les modèles LXeH et LXeR. Ce réchauffement peut durer jusqu’à 15 minutes.	Le lave-vaisselle se remplit d’eau. Une fois plein, la pompe se met en marche pendant 10 secondes. Si la porte est ouverte pendant le cycle de remplissage, le cycle s’arrête. Après la fermeture de la porte, le cycle reprend là où il s’est arrêté.
	Pendant le remplissage, la température du fond de cuve est affichée.	Une fois rempli, l’appareil se met en mode d’attente. La chaleur sera maintenue à la fois dans le fond de la cuve et dans le surchauffeur.
Ouvrez la porte; glissez un panier de vaisselle dans l’appareil. Refermez la porte.	Le voyant PRÊT et la température du fond de cuve sont affichés.	Le détergent est ajouté automatiquement pendant le cycle de lavage. L’agent de rinçage et l’assainisseur sont automatiquement ajoutés pendant le cycle de rinçage. (REMARQUE : l’assainisseur n’est injecté qu’avec les modèles LXeC et LXePR).
Appuyez sur LAVAGE (WASH)	Le mot LAVAGE et le symbole de lavage s’allument; la température du fond de cuve est affichée pendant le cycle de lavage. Le mot RINÇAGE et le symbole de rinçage s’allument; la température du rinçage est affichée pendant le cycle de rinçage.	L’appareil enclenche un cycle de lavage et de rinçage. Si la porte est ouverte pendant le lavage, le rinçage ou la vidange, le cycle, à la fermeture de la porte, reprend au point où il se trouvait quand celle-ci a été ouverte. Si vous appuyez sur le bouton MARCHE pendant le cycle, l’appareil se vidange et s’éteint.
Lorsqu’un cycle est terminé, rechargez l’appareil pour un autre cycle de lavage/ rinçage; ou, s’il est en pause, l’appareil se maintient en attente.	Le mot PRÊT est allumé et la température du fond de la cuve est affichée.	L’appareil se vidange et s’arrête si la période de maintien de quatre heures est atteinte.
À la fin de la journée, appuyez sur le bouton MARCHE	L’afficheur indique VIDANGE et ARRÊT EN MARCHE; ensuite l’afficheur s’éteint.	Après avoir appuyé sur la touche MARCHE, l’appareil se vidange et s’éteint.

MESSAGES DE DIAGNOSTICS ET D'ERREURS

Erreur	Affichage		Description
Porte ouverte	Porte ouverte		S'affiche si la porte est ouverte.
Bras de lavage obstrué/bloqué	ALERTE BRAS DE LAVAGE - Retirer et nettoyer le bras - Vérifier les gicleurs - Replacer le bras - Fermer la porte		S'affiche si le bras de lavage est obstrué ou bloqué, ce qui serait la cause de mauvais résultats de lavage. Veuillez suivre les instructions à l'écran.
Basse température de rinçage	BASSE TEMP. DE RINÇAGE		Si le problème se produit pendant trois cycles consécutifs à basse température, ce message d'erreur s'affiche. L'appareil continue malgré tout de fonctionner.
Basse température de rinçage (10 cycles d'affilée)	BASSE TEMP. DE RINÇAGE Vérifier l'eau de distribution		Si l'erreur de basse température se produit pendant 10 cycles d'affilée, l'erreur change. L'appareil continue malgré tout de fonctionner.
Erreur du thermistor de lavage	CAPTEUR DE TEMP. DE LAVAGE Entretien nécessaire (N° de tél. du service) OUVERT OU COURT-CIRCUIT		Cette erreur s'affiche si la sonde de température de lavage devient hors-normes. L'appareil continue malgré tout de fonctionner.
Erreur du thermistor du surchauffeur	CAPTEUR DE LA TEMP. DU SURCHAUFFEUR Entretien nécessaire (N° de tél. du service) OUVERT OU COURT-CIRCUIT		Cette erreur s'affiche si la sonde de la température du surchauffeur devient hors-normes. L'appareil continue malgré tout de fonctionner. (Modèles LXeH et LXeR seulement).
Erreur du thermistor du rinçage final	CAPTEUR DE TEMP. DU RINÇAGE Entretien nécessaire (N° de tél. du service) OUVERT OU COURT-CIRCUIT		Cette erreur s'affiche si la sonde de la température du rinçage final devient hors-normes. L'appareil continue malgré tout de fonctionner.
Bas niveau d'eau dans le surchauffeur (arrêt dans n'importe quel cycle)	ERREUR DE REMPLISSAGE Entretien nécessaire (N° de tél. du service)		Cette erreur s'affiche si l'appareil s'arrête avant la fin du remplissage. L'appareil ne fonctionnera plus et seul son arrêt est possible.
Erreur de vidange	ERREUR DE VIDANGE Entretien nécessaire (N° de tél. du service)		Cette erreur s'affiche si le niveau d'eau de l'appareil ne monte pas. L'appareil ne fonctionnera plus et seul son arrêt est possible.
Erreur du niveau du fond de cuve	CAPTEUR DE FOND DE CUVE Entretien nécessaire (No de tél. du service) OUVERT OU COURT-CIRCUIT		Cette erreur s'affiche si le pressostat du fond de la cuve devient hors-normes. L'appareil ne fonctionnera plus et seul son arrêt est possible.
Erreur du niveau d'eau du surchauffeur	CAPTEUR DU NIVEAU D'EAU DU SURCHAUFFEUR Entretien nécessaire (N° de tél. du service) OUVERT OU COURT-CIRCUIT		Cette erreur s'affiche si le pressostat du surchauffeur devient hors-normes. L'appareil ne fonctionnera plus et seul son arrêt est possible.

DURÉE DU CYCLE DE LAVAGE/RINÇAGE (LXeC)

Lavage 85 secondes
Vidange max. 18 secondes
Rinçage 10 secondes

DURÉE DU CYCLE DE LAVAGE/RINÇAGE (LXeH)

Lavage 85 secondes*
Vidange max. 18 secondes
Rinçage 10 secondes
Attente 5 secondes

* Le temps maximal de lavage peut varier selon la tension de fonctionnement et la température de l'eau de distribution quand il faut élever la température des appareils LXeH de 70 °F (39 °C).

DURÉE DU CYCLE DE LAVAGE/RINÇAGE (LXePR)

Lavage 85 secondes **
Vidange max. 18 secondes
Rinçage 8 secondes
Attente 10 secondes
PuriRinse 7 secondes

DURÉE DU CYCLE DE LAVAGE/RINÇAGE (LXeR)

Lavage 85 secondes *, **
Vidange max. 18 secondes
Rinçage 8 secondes
Attente 5 secondes
Condensation max. 105 secondes

* Le temps maximal de lavage peut varier selon la tension de fonctionnement et la température de l'eau de distribution quand il faut élever la température des appareils LXeR de 70 °F (39 °C).

**La durée du cycle de lavage peut être fixée à 56, 85 ou 215 secondes.

PRÉPARATION

Assurez-vous que le filtre à gros grains (fig. 7) et le filtre fin (fig. 8) sont bien en place et libres de tout débris. Veillez à ce que la poignée du filtre à gros grains soit tournée vers l'avant de l'appareil. Vérifiez si les bras de lavage et de rinçage tournent facilement et ne sont pas obstrués.



Fig. 7



Fig. 8

La vaisselle doit être débarrassée des particules de nourriture et autres résidus et ensuite rincée. N'utilisez jamais de laine d'acier pour ce faire. Placez la vaisselle dans un panier sans l'empiler de façon à ce que l'eau puisse en atteindre toutes les surfaces. Mettez les assiettes debout (Fig. 9) dans un panier à tiges. Mettez les tasses, les verres et les bols à l'envers dans un panier ouvert ou à compartiments (Fig. 9). Déposez la cutellerie et les autres petits articles librement dans un panier à fond plat. Évitez d'introduire des corps étrangers dans le lave-vaisselle et particulièrement les contaminants métalliques tels que les agrafes et les trombones.

Vérifiez s'il y a suffisamment de détergent, d'agent de rinçage et d'assainisseur. Utilisez uniquement les détergents destinés aux appareils commerciaux comme recommandés par votre spécialiste en produits chimiques.

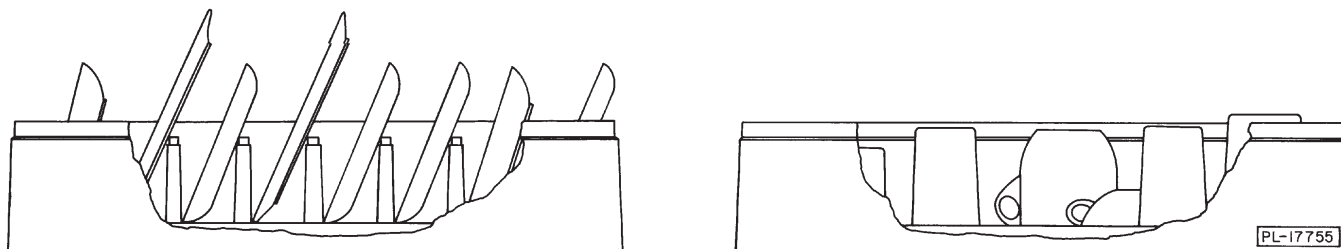

Fig. 9

CHOSSES À FAIRE ET À NE PAS FAIRE AVEC VOTRE NOUVEAU LAVE-VAISSELLE HOBART

ASSUREZ-VOUS que la dureté de l'eau est adéquate.

RINCEZ À FOND la vaisselle avant le lavage.

UTILISEZ uniquement les détergents recommandés par votre spécialiste en produits chimiques.

NETTOYEZ et RINCEZ À FOND l'appareil à la fin de chaque journée et FAITES LE SÉCHER (en laissant la porte ouverte).

UTILISEZ uniquement des produits conçus pour traiter l'acier inoxydable.

N'utilisez PAS les détergents conçus pour les lave-vaisselle domestiques.

NE LAISSEZ PAS de résidus d'aliments s'accumuler au fond de la cuve.

N'ALLEZ PAS au-delà des concentrations de détergent, désinfectant ou produit de détartrage recommandées par le fabricant.

NE NETTOYEZ PAS la vaisselle ou le lave-vaisselle avec de la laine d'acier.

NE LAISSEZ PAS entrer de corps étrangers dans le lave-vaisselle, tout particulièrement les débris métalliques.

NETTOYAGE

Nettoyez cet appareil au moins une fois par jour d'utilisation. N'utilisez que des produits destinés à traiter l'acier inoxydable.

1. Appuyez sur le bouton MARCHE. L'appareil se vidange. Lorsque le voyant s'éteint, ouvrez la porte et éliminez tout déchet dans le fond de la cuve. Évitez l'accumulation de restes d'aliments au fond de la cuve.
2. En ce qui concerne les modèles LXeC et LXeH, retirez le bras de lavage inférieur en dévissant l'écrou moleté (fig. 10). Pour ce qui est des modèles LXePR et LXeR, retirez le bras de rinçage inférieur en appuyant sur les boutons situés sur les côtés du moyeu central et tirez vers vous (fig. 11). Enlevez le bras de lavage inférieur en retirant le bras de son axe. Retirez les bras de rinçage et de lavage supérieurs de la même façon. Enlevez le filtre à gros grains et le filtre fin (voir fig. 7 et 8). Nettoyez soigneusement ces pièces dans un évier. Retirez les débris pris dans les gicleurs des bras de lavage et de rinçage.

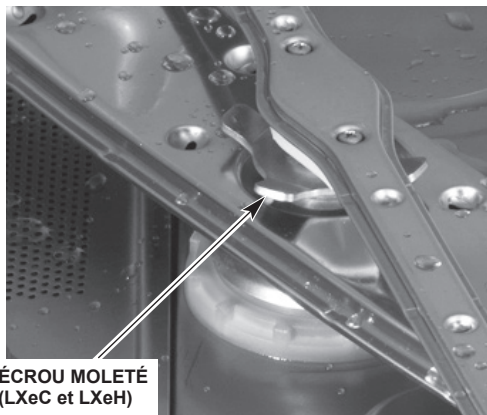

Fig. 10

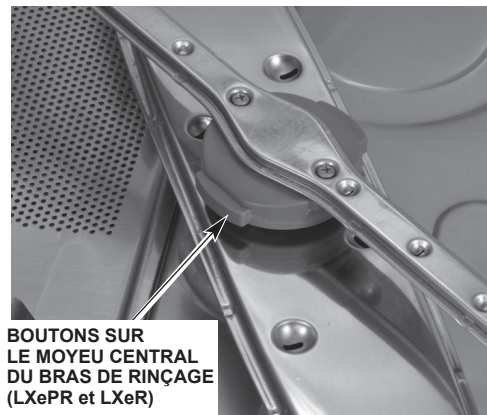

Fig. 11

3. À l'aide d'un chiffon humide, essuyez l'intérieur de l'appareil. N'utilisez PAS de laine d'acier. Essuyez l'extérieur de l'appareil. Retirez tout débris restant avec un nettoyant doux conçu pour traiter l'acier inoxydable et un linge ou une brosse à soies douces.
4. Remettez le filtre à gros grains et le filtre fin en place. Réinstallez le bras de lavage inférieur en le poussant sur son arbre. Pour les modèles LXeC et LXeH, posez le bras de rinçage inférieur sur l'arbre et vissez solidement le boulon moleté. Pour les modèles LXePR et LXeR, appuyez sur les boutons situés sur les côtés du moyeu central, placez le bras de rinçage sur l'arbre et relâchez les boutons. Faites tourner les bras pour vous assurer qu'ils sont bien en place. Refaites la même procédure pour les bras de lavage et de rinçage supérieurs.
5. Pour nettoyer le clavier de commande et l'afficheur, utilisez un linge humide doux ou une éponge imbibée d'un nettoyant doux. N'utilisez PAS de nettoyants abrasifs ou forts ou de tampons à récurer.
6. Laissez la porte ouverte toute la nuit pour permettre à l'intérieur de s'aérer et de sécher. La porte est conçue de telle façon qu'elle puisse rester partiellement ouverte et elle peut être utilisée pour ventiler l'appareil à la fin de la journée.

ENTRETIEN

Pour obtenir en tout temps des résultats optimaux de votre lave-vaisselle Hobart, il est important de l'entretenir et d'en prendre soin régulièrement.

DÉTARTRAGE

▲ AVERTISSEMENT Aucune solution de détartrage, ni produit de rinçage ou autres acides ne doivent entrer en contact avec un agent de blanchiment ou une solution de rinçage contenant un agent de blanchiment destiné aux lave-vaisselle à désinfection chimique. Cela pourrait provoquer la formation de gaz dangereux. Pour obtenir de meilleurs résultats et par mesure de sécurité, veuillez suivre les directives ci-dessous à la lettre.

ATTENTION Évitez de laisser dans l'appareil la solution de détartrage plus longtemps que la durée recommandée par le fabricant.

DÉTARTREZ RÉGULIÈREMENT LE LAVE-VAISSELLE SELON LES BESOINS. La fréquence du détartrage dépend de la teneur en sels minéraux de l'eau de distribution. Procédez au détartrage en présence de dépôts de tartre (substance blanche crayeuse) sur les parois internes et les bras de lavage. Tous les modèles LXe sont pourvus d'un aide-mémoire automatique de cycle de détartrage. Il est recommandé de procéder au détartrage lorsque l'indicateur DÉTARTRAGE RECOMMANDÉ est allumé. Les modèles LXePR et LXeR sont équipés d'un doseur de détartrage interne qui injecte automatiquement la quantité d'agent de détartrage requise dans l'appareil.

Si un détartrage s'avère nécessaire, utilisez un produit de détartrage (tel que Lime Away® ou LSR®) pour obtenir de meilleurs résultats.

Une fois que le nombre de cycles préprogrammés est effectué, l'indicateur DÉTARTRAGE RECOMMANDÉ apparaît sur l'afficheur et vous demande « Voulez-vous détartrer maintenant? ». Vous devez répondre « Oui » ou « Non » pour commencer un cycle de détartrage ou continuer à utiliser l'appareil normalement. Si vous choisissez de répondre « Non », l'appareil continue d'avertir l'utilisateur à chaque mise en marche et à chaque arrêt jusqu'à ce qu'un cycle de détartrage soit lancé. Pour détartrer l'appareil :

1. Appuyez sur la touche DÉPLACEMENT VERS LE BAS/MENU jusqu'à ce que le symbole '>' apparaisse à gauche du 'Oui' et appuyez sur la touche ENT.
2. Sortez les paniers du lave-vaisselle.
3. Retirez les filtres de l'appareil pour les nettoyer. Remplacez-les et fermez la porte.
4. Assurez-vous que le contenant de produits de détartrage des modèles LXePR et LXeR ne soit pas vide. Veillez à ce que le tuyau de distribution droit soit bien enfoncé jusqu'au fond du contenant. Vérifiez pour qu'il n'y ait pas d'obstruction ou de plis de cassure dans le tube de distribution.
5. Appuyez sur la touche ENT pour entrer en mode de détartrage. L'appareil se vidange et se remplit d'eau fraîche.
6. En ce qui concerne les modèles LXeC et LXeH, l'afficheur vous invite à 'AJOUTER UN AGENT DE DÉTARTRAGE' une fois le cycle de remplissage terminé. Ouvrez la porte et ajoutez l'agent de détartrage. (Veuillez suivre attentivement les instructions du fournisseur). Le fond de la cuve contient à peu près 3 gallons US d'eau (11,3 l). Pour les modèles LXePR et LXeR, la quantité de produit de détartrage requise est injectée automatiquement pendant le cycle de remplissage.
7. Fermez la porte des modèles LXeC et LXeH après avoir ajouté le produit de détartrage. Appuyez sur la touche ENT pour continuer le cycle. L'appareil entre en mode de lavage pendant 10 minutes pour ensuite commencer deux opérations de rinçage et de vidange. En ce qui touche les modèles LXePR et LXeR, l'appareil entre automatiquement en mode de lavage pendant 10 minutes pour ensuite commencer deux opérations de rinçage et de vidange après avoir terminé le cycle de remplissage.
8. Une fois le détartrage terminé, le module de commande s'éteint.
9. Inspectez l'intérieur de l'appareil pour voir s'il reste des dépôts de calcaire. S'il y a lieu, un autre cycle de détartrage peut être entrepris en entrant en mode de programmation de gestion.

LUBRIFICATION

Le moteur est équipé de roulements à billes à graissage permanent et ne requiert donc aucune lubrification.

DÉPANNAGE

Cette section décrit différents symptômes et causes possibles susceptibles de se développer lors d'un fonctionnement anormal de l'appareil. Faites appel au Service de l'entretien si les symptômes persistent après en avoir vérifié les causes possibles.

Symptôme	Causes possibles
L'appareil ne fonctionne pas (pas d'affichage).	<ol style="list-style-type: none"> 1. L'appareil est éteint – le mettre en marche. 2. Le fusible d'alimentation est grillé ou le disjoncteur d'alimentation s'est déclenché. 3. Le cordon d'alimentation n'est pas branché (modèles livrés avec cordon seulement).
L'appareil ne fonctionne pas (l'affichage est allumé).	<ol style="list-style-type: none"> 1. Affichage : « PORTE OUVERTE » – ouvrez et refermez la porte. Si le problème persiste, appelez le Service de l'entretien Hobart de votre région. 2. Voir « L'appareil ne se remplit pas ou ne se remplit pas suffisamment ».
La vaisselle n'est pas propre.	<ol style="list-style-type: none"> 1. Les filtres sont obstrués, ce qui cause une alimentation insuffisante de l'eau à la pompe – nettoyez-les selon les instructions. (Voir NETTOYAGE). 2. Obstructions dans le(s) bras de lavage ou les bras de lavage ne tournent pas – nettoyez-les selon les instructions. (Voir NETTOYAGE). 3. Les bras de lavage ou de rinçage ne tournent pas – assurez-vous qu'ils tournent librement. 4. Le doseur à détergent est peut-être bouché. 5. Saleté accumulée – prérinçez la vaisselle avant le cycle. 6. Chargement du panier incorrect – voir PRÉPARATION. 7. Bas niveau d'eau – vérifiez l'alimentation en eau. 8. La température de l'eau est trop basse – notez la température de l'eau sur l'afficheur pendant le LAVAGE; elle devrait être supérieure à 120 °F (49 °C) pour les appareils à assainissement chimiques, et à 150 °F (65,5 °C) pour les appareils à assainissement à l'eau chaude. 9. Le robinet d'alimentation en eau est fermé.
Taches sur les couverts, les verres ou la vaisselle.	<ol style="list-style-type: none"> 1. Les paniers ne sont pas chargés correctement. 2. La température de l'eau est trop basse. 3. Type ou concentration des détergents incorrects. 4. Eau dure – installez un adoucisseur d'eau; utilisez un agent de rinçage. 5. Remplissage insuffisant – vérifiez l'alimentation en eau.
Les produits chimiques ne sont pas injectés.	<ol style="list-style-type: none"> 1. Bas niveaux de produits chimiques – vérifiez les niveaux. 2. Fuite d'air aux raccordements des tubes de distribution – vérifiez l'insertion des raccords rapides et le serrage des attache-fils sur les connexions des différents tubes. 3. Les tubes sont pliés – veillez à les placer de façon à obtenir des courbes douces.
Des débris alimentaires sont restés dans le lave-vaisselle.	Observez les instructions de nettoyage quotidiennes. (Voir NETTOYAGE).
Il y a des traces de rouille à l'intérieur de l'appareil.	<ol style="list-style-type: none"> 1. Assurez-vous de ne pas utiliser de laine d'acier pour le nettoyage de l'appareil. 2. Cela peut être dû à une eau à haute teneur en fer.

Symptômes	Causes possibles
Résultats de lavage inattendus.	<ol style="list-style-type: none"> 1. Attaque chimique – elle est généralement causée par toute combinaison de haute température, d'eau douce, de verre mou, ou de solutions de lavage à haute teneur alcaline. 2. Ternissement – évitez de laver des articles en argent et en étain dans les lave-vaisselle à désinfection chimique. 3. Piqûres – l'acier inox peut être piqué au contact prolongé avec des aliments contenant du sel, du jus de fruits, du vinaigre, etc. Lavez immédiatement. 4. Marques noires ou grises – frottement possible sur de l'aluminium. 5. Taches brunes – peuvent être causées par une eau à haute teneur en fer. 6. Ébrèchement – chargement incorrect ou la vaisselle est trop fragile. 7. Effacement des motifs sur la vaisselle – causé généralement par des températures d'eau élevées et des détergents forts. Assurez-vous que la porcelaine peut aller au lave-vaisselle. 8. Ustensiles en bois endommagés – ne pas laver au lave-vaisselle. 9. Rouille sur la fonte – le culottage se perd au lave-vaisselle. Évitez de laver au lave-vaisselle. 10. Déformation de la vaisselle de plastique – températures élevées. Vérifiez les instructions d'utilisation de la vaisselle de plastique.
Lectures de basses températures.	<ol style="list-style-type: none"> 1. Température de l'eau de distribution basse – assurez-vous que la température soit conforme au seuil minimal recommandé. 2. Succession rapide de cycles – si la température de l'eau de distribution est basse et que les cycles se succèdent rapidement, il se peut que la quantité d'eau d'arrivée ne soit pas suffisante pour répondre à la demande. 3. Des paniers chargés lourdement refroidissent l'eau de lavage – ne surchargez pas les paniers. 4. Le réglage de la chaleur du surchauffeur ou du fond de la cuve est trop bas – contactez le bureau du Service de l'entretien Hobart de votre région.
L'appareil ne se remplit pas ou ne se remplit pas suffisamment.	<ol style="list-style-type: none"> 1. Pression d'eau basse – vérifiez si le filtre du boyau n'est pas obstrué; assurez-vous que la pression domestique rencontre les pressions minimales requises. 2. Pas de circulation d'eau – les robinets d'alimentation d'eau ne fonctionnent peut-être pas.
L'appareil se remplit trop ou l'eau coule par la porte.	<ol style="list-style-type: none"> 1. L'appareil n'est pas à niveau. (voir MISE À NIVEAU). 2. L'électrovalve de remplissage coule – éteignez l'appareil; si l'eau continue à entrer dans l'appareil, contactez le bureau du Service de l'entretien Hobart de votre région.
L'appareil ne se vidange pas.	<ol style="list-style-type: none"> 1. Les tuyaux de vidange sont entravés – vérifiez la conduite de vidange pour déceler les entortillages; assurez-vous que la plomberie est conçue pour un débit de vidange approprié. 2. Mettez l'appareil à l'ARRÊT. Attendez plusieurs secondes et remettez-le en MARCHE. Répétez cette procédure deux fois si nécessaire. Si le problème persiste, contactez le bureau du Service de l'entretien Hobart de votre région.
De l'eau gicle occasionnellement des bras de rinçage (lave-vaisselle à haute température seulement).	Cette situation est normale à cause de l'expansion de l'eau chauffée dans le réservoir du surchauffeur.

Instalación, operación y cuidado de los LAVAVAJILLAS DE LA SERIE LXe

GUARDE ESTAS INSTRUCCIONES



GENERAL

Los lavavajillas de la serie LXe son máquinas lavavajillas totalmente automáticas y de carga frontal. Las máquinas de la serie LXe son capaces de procesar 24 a 34 estantes por hora, según el modelo.

Todos los lavavajillas de la serie LXe se apagan automáticamente después de 4 horas de uso para ahorrar energía.

Todos los lavavajillas LXeH y LXeR incluyen *Sense-A-Temp™* para garantizar una temperatura adecuada del agua caliente durante el enjuague.

El equipo estándar incluye dos estantes de 20" x 20", controles electrónicos, bomba de drenaje, bomba de enjuague, bombas químicas, manguera de llenado y manguera de drenaje.

MODELO

DESCRIPCIÓN

LXeC, LXePR

Enjuague con agua nueva; modelos para desinfección con químicos a baja temperatura, para usarse con solución de hipoclorito de sodio (cloro) al 6% como agente desinfectante*.

Nota: Si se usará cloro al 8,40%, contacte al Servicio de Hobart o al proveedor de sustancias químicas para cambiar los ajustes de la bomba del desinfectante. (Pueden aplicarse cargos).

LXeH

Enjuague con agua nueva con calentador del reforzante integrado que sube a 70 °F. Esto permite una temperatura del agua de entrada de 110 °F.

LXeR

Enjuague con agua nueva con unidad de recuperación de energía interna y un calentador del reforzante integrado que eleva la temperatura a 70 °F. Temperatura del agua entrante recomendada de 55 °F a 80 °F.

* - El agente desinfectante se debe usar según las instrucciones de uso en la etiqueta registrada en EPA.

INSTALACIÓN

DESEMPAQUE

Inmediatamente después de desempacar el lavavajillas, compruebe la existencia de posibles daños por transporte. Si se comprueba que esta máquina se ha dañado, guarde el material de embalaje y comuníquese con el transportista a más tardar a los 15 días de la entrega.

UBICACIÓN

Antes de la instalación, compruebe que el suministro eléctrico coincida con las especificaciones de la placa de datos de la máquina, que se encuentra en la parte superior de la puerta.

El vapor generado del funcionamiento normal puede escapar por la puerta. Madera, laminados, chapas de madera, etc. no son materiales adecuados para su uso en zonas expuestas a vapor y detergentes del lavavajillas. Se recomiendan protecciones de acero inoxidable o resistentes a la humedad para superficies adyacentes a los lados y encima del LXe.

NIVELACIÓN

La máquina debe estar nivelada para funcionar correctamente. Ubique el lavavajillas en su lugar de funcionamiento. Nivele la máquina antes de realizar cualquier conexión. Con un nivel de carpintero colocado en diagonal en los rieles del estante, nivele la máquina de adelante hacia atrás y de lado a lado al enroscar las patas ajustables hacia adentro o afuera. Después de nivelar la máquina, cubra las roscas expuestas de las patas regulables con los tubos de goma negra provistos. (Vea las instrucciones por separado dadas con la máquina).

REQUISITOS DE AGUA

Una calidad del agua adecuada puede mejorar el rendimiento de lavado, al reducir las manchas, mejorar la eficacia del trabajo y prolongar la vida del equipo. Las condiciones del agua varían de un lugar a otro. El tratamiento de agua adecuado y recomendado para un uso eficaz y eficiente de este equipo también variará según las condiciones del agua. Pregunte al proveedor de agua municipal para obtener más detalles sobre sus condiciones locales de agua antes de la instalación.

La dureza del agua recomendada es 3 granos de dureza por galón o menos. Una mayor dureza puede provocar una formación excesiva de cal. La dureza del agua sobre los 3 granos por galón requiere tratamiento del agua. Se ha demostrado que el tratamiento del agua reduce los costos relacionados con la limpieza, merma la descalcificación del lavavajillas y reduce el consumo de detergente en el lavavajillas.

AVISO Los altos niveles de hierro en el suministro de agua pueden causar manchas y requerir un filtro de hierro. Los altos niveles de cloruro en el agua de suministro pueden causar picaduras y podrá necesario un sistema de extracción de cloro. Comuníquese con el profesional de tratamiento del agua local para un tratamiento del agua adecuado.

El sedimento puede requerir un filtro de partículas. Los sólidos disueltos pueden requerir tratamiento del agua como un suavizador de agua, sistema de ósmosis inversa, etc. Comuníquese con un profesional local de tratamiento del agua para su tratamiento adecuado.

Si la inspección del lavavajillas o el calentador del reforzante revela acumulación de cal después de haber usado el equipo, se recomienda tratamiento del agua. Si ya hay un suavizador de agua instalado, asegúrese de que hay un nivel suficiente de sal. Comuníquese con la Oficina de Servicio local de Hobart para pedir recomendaciones específicas.

Un amortiguador de golpe de ariete (que cumpla con la norma ASSE-1010 o equivalente) debe instalarse (suministrado por otros) en la línea de suministro de agua común en la conexión del servicio.

El plomero que conecte esta máquina es responsable de asegurar que las tuberías de agua estén COMPLETAMENTE ENJUAGADAS ANTES de conectarlas al lavavajillas. Este “enjuague” es necesario para quitar todo material extraño, tal como astillas (procedentes de tuberías cortadas o enroscadas) compuestos en los empalmes o si se usan conexiones soldadas, trozos de soldadura o recortes de los tubos. Los escombros, si no se eliminan, pueden alojarse en los componentes de la tubería del lavavajillas e inutilizarlos. Las válvulas manuales o las válvulas solenoides contaminadas por cuerpos extraños y cualquier material derivado de esta suciedad no son responsabilidad del fabricante y los costos de reparación relacionados no están cubiertos por la garantía.

Las necesidades de suministro de agua son las siguientes:

MODELO	TEMPERATURA
LXeC	120 °F mínimo (49° C)
LXePR	120 °F mínimo (49° C)
LXeH	110 °F mínimo (43° C)
LXeR	55 °F mínimo (12,7° C), 80 °F máximo (26,7° C)

NOTA: En las instalaciones de LXeR, si la temperatura del agua fría está siempre sobre los 80 °F o si está entrando un exceso de vapor de agua o vapor a la habitación después de haber terminado el ciclo de condensación, contacte al Servicio de Hobart para aumentar el tiempo de condensación.

La presión del agua que fluye requerida para este lavavajillas es de 15 a 65 psig. Si hay presiones superiores a 65 psig, se debe instalar una válvula reguladora de presión en la línea de agua al lavavajillas (por otros). Si la presión que fluye es inferior a 15 psi, causará un mal funcionamiento de la máquina. Todos los modelos LXe están equipados con un sistema de enjuague bombeado; por lo tanto, un manómetro de agua no es necesario y no se suministra con la máquina.

AVISO El regulador de presión del agua debe tener un desvío de descarga. El hecho de no usar el tipo adecuado de regulador de presión puede causar daños a la unidad.

Se debe instalar una válvula de corte manual (no suministrada) corriente arriba de la manguera de llenado para permitir dar servicio a la máquina.

Se recomienda que se instale un colador de línea (no suministrado) en la línea de alimentación entre la válvula de corte manual (no suministrada) y el punto de conexión en la máquina. Haga las conexiones de plomería con tubería de cobre de mínimo 1/2" de diámetro externo (3/4" recomendado), con una conexión de manguera de jardín de 3/4" (no suministrada). Consulte los diagramas de instalación, páginas 70-73.

CONEXIONES DE PLOMERÍA

ADVERTENCIA Las conexiones de plomería deben cumplir con los códigos sanitarios, de seguridad y plomería.

Drenaje

Se suministra una manguera de drenaje de 5/8" de diámetro y 6' de largo. Debe conectarse firmemente en el drenaje. Tenga cuidado de no estrangular la manguera. Consulte los diagramas de instalación, páginas 70-73. El drenaje debe tener una capacidad de flujo mínima de 5 galones por minuto.

CONEXIÓN ELÉCTRICA

▲ ADVERTENCIA Las conexiones eléctricas y a tierra deben cumplir con las partes correspondientes del Código Eléctrico Nacional y/u otros códigos eléctricos locales.

▲ ADVERTENCIA Desconecte la máquina de la corriente eléctrica y siga los procedimientos de bloqueo/rotulado.

DATOS ELÉCTRICOS

Cumplimiento de conformidad con el Código Eléctrico Nacional NFPA-70, última adición.

AVISO Para conexiones eléctricas, utilice cable de cobre clasificado para 90 °C como mínimo.

Modelo	Voltios/Hertz/Fases	Ampacidad mínima del conductor del circuito de suministro	Ampacidad máxima del dispositivo protector
LXeC LXePR	120/60/1	20	20
LXeH LXeR	208-240/60/1	40	40
	120/208-240(3W)/60/1*		
	208-240/60/3	30	30
	220-240/50/1	40	40

* Los sistemas (3W) requieren tres cables de alimentación que incluyen un neutro que lleva corriente. Debe proporcionarse un cuarto cable adicional para la conexión a tierra de la máquina.

Consulte la placa de datos en la manija de la puerta de la máquina y la etiqueta eléctrica en la parte posterior del panel frontal inferior para una selección adecuada.

Método de conexión

1. Retire el panel frontal inferior; para hacerlo, quite los dos tornillos en la parte inferior del panel (Fig. 1).



Fig. 1

2. Abra la puerta del lavavajillas y retire los dos tornillos izquierdos y el tornillo superior derecho (Fig. 2). Jale la parte superior de la unidad hacia adelante más o menos 1" y retire el panel lateral izquierdo.



Fig. 2

3. Se suministra un agujero para un conductor de tamaño industrial de 1" en la esquina inferior derecha en la parte posterior de la máquina (Fig. 3). Si es necesario por las necesidades de espacio, retire el prepunzonado y use un acople de 45°.

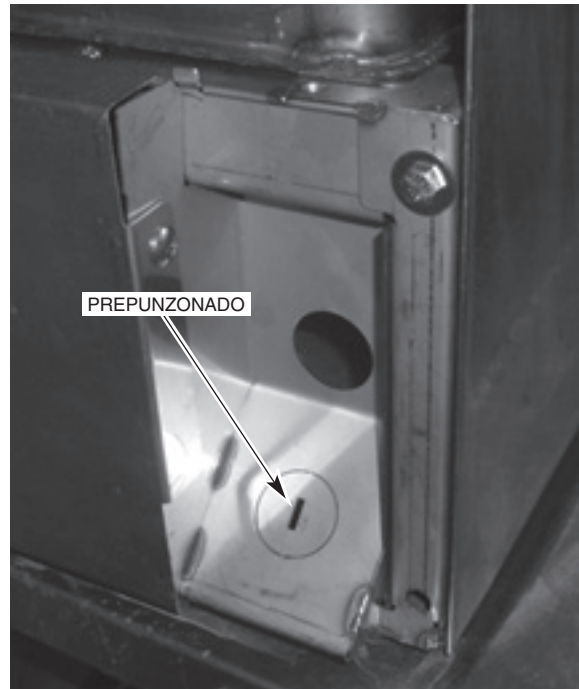

Fig. 3

4. Instale el conducto de tamaño comercial de 1" y el acople. Deje al menos cuatro pies de línea eléctrica entre conexión de la pared y la máquina. Esto permite que la máquina se retire de la pared para su limpieza y/o mantenimiento.
5. Alimente los cables a través de la base de la unidad al frente de la unidad. Al menos 24" y no más de 28" del tamaño del cable necesario deben extenderse desde el final del acople del conducto.
6. Haga conexiones eléctricas según el esquema eléctrico suministrado con el equipo y asegure los cables a la conexión de servicio de la máquina. Mantenga al mínimo el exceso de cable en la base de la unidad.
7. Vuelva a instalar el panel lateral izquierdo, la parte superior de la unidad y el panel frontal inferior. Reinstale los tres tornillos situados detrás de la puerta y los dos tornillos de la parte inferior del panel frontal.

DETERGENTE Y ENJUAGUE

Utilice solo detergentes de grado comercial recomendados por un profesional químico. No use detergentes formulados para lavavajillas residenciales.

Los tiempos de "encendido" de la bombas de detergente y enjuague se ajustan en la fábrica. Si se requieren ajustes, comuníquese con la Oficina de Servicio local de Hobart o su proveedor de productos químicos.

Coloque los recipientes de detergente y enjuague (que se obtienen de un proveedor independiente) en un lugar donde los tubos de suministro lleguen a ellos.

Retire la tapa del frasco de detergente y coloque el tubo de suministro *rojo* en el recipiente de detergente.

Retire la tapa del frasco de detergente y coloque el tubo de suministro *azul* en el recipiente de enjuague.

Asegúrese de empujar los tubos verticales de suministro por completo hasta el fondo de cada recipiente. Asegúrese de que no haya obstrucciones ni estrangulamiento en los tubos de suministro.

DESINFECTANTE QUÍMICO (LXeC & LXePR)

El hipoclorito de sodio (cloro) atacará materiales tales como peltre, aluminio y plata. Por lo tanto, los lavavajillas con desinfección química no deben usarse para lavar estos materiales. EN LOS MODELOS LXEC Y LXePR, LA BOMBA DE DESINFECCIÓN QUÍMICA SE AJUSTA DE FÁBRICA PARA USARSE CON SOLUCIÓN DE HIPOCLORITO DE SODIO AL 6%.

AVISO Si se usará solución de hipoclorito de sodio al 8,40%, comuníquese con la Oficina de Servicio local de Hobart.

En los modelos LXeC, ubique un frasco de un galón de solución de hipoclorito de sodio (cloro) al 6% u 8,40% en un lugar adecuado que no esté a más de 10 pulgadas encima del suelo. No premezcle la solución desinfectante con agua ni cualquier otro líquido.

En los modelos LXePR, coloque un desinfectante aprobado para máquinas de enjuague con agua potable en un lugar adecuado que no esté a más de 10 pulgadas encima del suelo. No premezcle la solución desinfectante con agua ni cualquier otro líquido.

ADVERTENCIA Nunca premezcle un humectante con una solución desinfectante. La mezcla puede causar la formación de gases peligrosos.

Retire la tapa del frasco de desinfectante y coloque el tubo de suministro *blanco* en el recipiente de desinfectante. Asegúrese de empujar el tubo vertical de suministro por completo en la parte inferior de cada recipiente. Asegúrese de que no haya obstrucciones ni estrangulamientos en el tubo de suministro.

Revise con frecuencia el frasco de desinfectante para garantizar que hay suficiente suministro de sustancia química.

REVISIÓN DE LA CONCENTRACIÓN DEL DESINFECTANTE

Verifique que haya suficiente suministro de sustancia química en el frasco de desinfectante y que el tubo vertical de suministro esté insertado completamente en la parte inferior del recipiente de sustancias químicas. Coloque un estante de vidrio con vasos en la máquina.

En los modelos LXePR, la función PuriRinse debe estar desactivada para revisar correctamente la concentración del desinfectante. Para desactivar PuriRinse, mantenga pulsada la tecla LAVAR por cinco segundos hasta que inicie el ciclo de lavado.

En los modelos LXeC, pulse la tecla LAVAR para iniciar un ciclo. Al final del ciclo, abra la puerta.

Siga las instrucciones que están en el frasco con papel tornasol y pruebe el agua sobre la superficie del fondo de los vasos. La concentración debe ser de 50 ppm como mínimo a 100 ppm como máximo.

Si la lectura es incorrecta, comuníquese con la Oficina de Servicio local de Hobart o su proveedor de sustancias químicas para hacer ajustes.

SOLUCIÓN PARA DESCALCIFICAR

Todos los modelos LXeR y LXePR están equipados con un sistema automático de descalcificación. Durante la instalación, un técnico de servicio calificado de Hobart o el proveedor de productos químicos debe ajustar la dureza del agua total para establecer correctamente los intervalos de descalcificación.

Retire la tapa del frasco de descalcificación y coloque el tubo de suministro *negro* en el recipiente.

Asegúrese de empujar el tubo vertical de suministro por completo en la parte inferior de cada recipiente. Asegúrese de que no haya obstrucciones ni estrangulamientos en el tubo de suministro.

CEBADO DE LAS BOMBAS DE QUÍMICOS

Cuando se vacía un producto químico, el cebado se inicia automáticamente la próxima vez que se encienda la máquina o se haya iniciado un ciclo de lavado. Observe que el tiempo de cebado inicial para todas las bombas (detergente, enjuague y desinfectante) es de 60 segundos. Si la sustancia química no se detecta en 60 segundos, el indicador de agregar químico destellará. Después de detectar la sustancia química, el indicador en la pantalla se apagará y la bomba continuará cebándose durante 10 segundos para permitir que los productos químicos lleguen a la máquina. Si todas las sustancias químicas están vacías, el desinfectante se cebará primero y luego el detergente. Solo una bomba de químicos funcionará a la vez.

Si las sustancias químicas no se detectan después de tres operaciones de cebado consecutivas, el indicador de agregar químico destellará y se cancelará el cebado. La próxima vez que se inicie un ciclo de lavado, el indicador de agregar químico seguirá destellando. Compruebe que los frascos de sustancias químicas no estén vacíos y que los tubos verticales de suministro estén insertados completamente en el fondo de los recipientes.

La operación de cebado puede restaurarse al apagar el lavavajillas y luego encenderlo.

Si los frascos de sustancias químicas no están vacíos y los tubos verticales de suministro están insertados correctamente, el sensor químico o las bombas podrían estar funcionando mal; comuníquese con la Oficina de Servicio local de Hobart.

⚠ ADVERTENCIA No premezcle otras sustancias químicas con el hipoclorito de sodio (cloro líquido). La mezcla puede causar la formación de gases peligrosos.

⚠ AVISO La presión del agua que fluye requerida para este lavavajillas es de 15 a 65 psig. Si hay presiones superiores a 65 psig, una válvula reguladora de presión se debe instalar en la línea de agua al lavavajillas (por otros).

Manómetro de presión no provisto en máquinas de enjuague bombeadas.

Importante: Los recipientes de sustancias químicas se deben colocar a no más de 10" sobre el piso. Si los recipientes de sustancias químicas se colocarán en el gabinete junto a la máquina, se requerirá un agujero de 1/2" de diámetro en el gabinete para que funcione la línea de suministro de productos químicos.

Use solo hipoclorito de sodio (cloro líquido) al 6% u 8,4% como químico desinfectante para asegurar el funcionamiento correcto del lavavajillas.

Ciertos materiales incluyendo la chapa de plata, aluminio y estaño son atacados por el hipoclorito de sodio (cloro líquido).

NOTAS:

1. Todas las dimensiones de la máquina vertical tomadas del suelo pueden aumentarse en 1".
2. Se escapa aire húmedo de la puerta. Solo use materiales resistentes a la humedad a los lados y encima del lavavajillas.
3. No se recomienda una cubierta de ventilación sobre el lavavajillas empotrado ya que no produce vapores en exceso.

NOTAS DE PLOMERÍA:

1. Amortiguador de golpe de ariete (que cumpla con la norma ASSE-1010 o equivalente) a suministrarse (por otros) en la línea de suministro de agua común en conexión con el servicio.
2. La dureza del agua recomendada será de 3 granos o menos para obtener mejores resultados.
3. Si la manguera de drenaje se enrolla sobre un fregadero, el lazo no debe exceder 38" AFF.

INFORMACIÓN DE CONEXIÓN (AFF = SOBRE EL PISO ACABADO)

LEYENDA

- E1 CONEXIÓN ELÉCTRICA: AGUJERO DE 1-3/8" DE DIÁMETRO PARA CONDUCTO DE TAMAÑO INDUSTRIAL DE 1"; 4-5/8" AFF.
- P1 CONEXIÓN DE LLENADO SIMPLE Y ENJUAGUE: ACOPLÉ DE MANGUERA DE JARDÍN HEMBRA DE 3/4" EN MANGUERA DE 6' DE LARGO SUMINISTRADO CON LA MÁQUINA; 120 °F MÍN. DE AGUA PARA LxEC, 140 °F RECOMENDADO.
- P2 CONEXIÓN DEL DRENAJE: 5/8" ACOPLÉ CON GANCHO MANGUERA DE 6' DE LARGO SUMINISTRADA CON LA MÁQUINA.

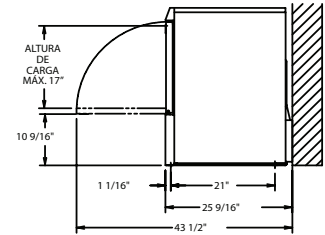
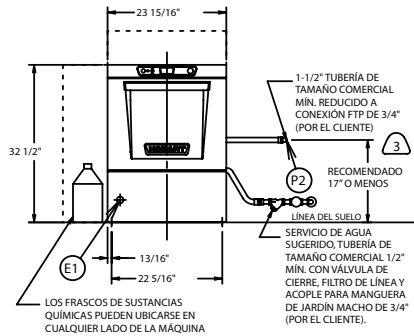
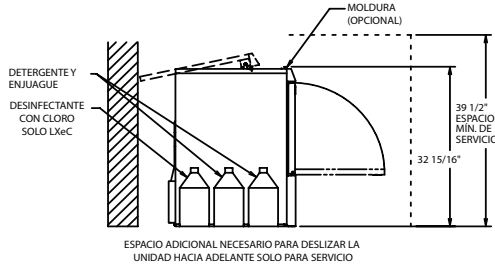
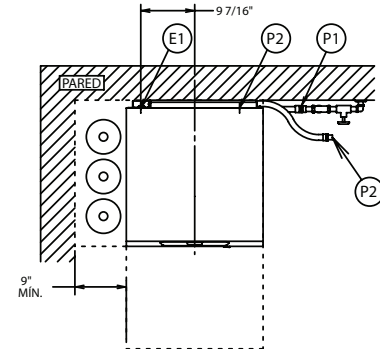

MODELO	VOLTIOS/HERTZ/FASES	AMPERIOS NOMINALES	AMPACIDAD MÍNIMA DEL CONDUCTOR DEL CIRCUITO DE SUMINISTRO	MÁX. DISPOSITIVOS PROTECTORES
LXeC	120/60/1	13.4	20	20

SALIDA DE CALOR, BTU/HR		
MODELO	LATENTE	SENSIBLE
LXeC	1900	800

PESOS DE ENVÍO	
PESO NETO DE LA MÁQUINA	150 LBS (68 kg)
PESO DE ENVÍO NACIONAL	170 LBS (77 kg)

KITS DE ACCESORIOS Y CABLES PARA TODAS LAS MÁQUINAS

NOTA: PARA CONEXIONES A LA RED ELÉCTRICA, USE SOLO CABLE DE COBRE CLASIFICADO A 90 °C COMO MÍNIMO.

⚠ ADVERTENCIA Las conexiones eléctricas y a tierra deben cumplir con las partes aplicables del Código Eléctrico Nacional y/u otros códigos locales eléctricos.

Las conexiones de plomería deben cumplir con los códigos sanitarios, de seguridad y plomería. Las configuraciones de drenaje y la línea de llenado varían, algunos métodos se muestran en este dibujo.

DIAGRAMA DE INSTALACIÓN (LXeC)

AVISO La presión del agua que fluye requerida para este lavavajillas es de 15 a 65 psig. Si hay presiones superiores a 65 psig, una válvula reguladora de presión se debe instalar en la línea de agua al lavavajillas (por otros).

Manómetro de presión no provisto en máquinas de enjuague bombeadas.

Importante: Los recipientes de sustancias químicas se deben colocar a no más de 10" sobre el piso. Si los recipientes de sustancias químicas se colocarán en el gabinete junto a la máquina, se requerirá un agujero de 1/2" de diámetro en el gabinete para que funcione la línea de suministro de productos químicos.

NOTAS:

1. Todas las dimensiones de la máquina vertical tomadas del suelo pueden aumentarse en 1".
2. Se escapa aire húmedo de la puerta. Solo use materiales resistentes a la humedad a los lados y encima del lavavajillas.
3. No se recomienda una cubierta de ventilación sobre el lavavajillas empotrado ya que no produce vapores en exceso.

NOTAS DE PLOMERÍA:

1. Amortiguador de golpe de ariete (que cumpla con la norma ASSE-1010 o equivalente) a suministrarse (por otros) en la línea de suministro de agua común en conexión con el servicio.
2. La dureza del agua recomendada será de 3 granos o menos para obtener mejores resultados.
3. Si la manguera de drenaje se enrolla sobre un fregadero, el lazo no debe exceder 38" AFF.

**INFORMACIÓN DE CONEXIÓN
(AFF = SOBRE EL PISO ACABADO)**

LEYENDA

- E1 CONEXIÓN ELÉCTRICA: AGUJERO DE 1-3/8" DE DIÁMETRO PARA CONDUCTO DE TAMAÑO INDUSTRIAL DE 1"; 4-5/8" AFF.
- P1 CONEXIÓN DE LLENADO SIMPLE Y ENJUAGUE: ACOPLÉ DE MANGUERA DE JARDÍN HEMBRA DE 3/4" EN MANGUERA DE 6' DE LARGO SUMINISTRADO CON LA MÁQUINA; 110 °F MÍN. DEL AGUA PARA LXeH.
- P2 CONEXIÓN DEL DRENAJE: 5/8" ACOPLÉ CON GANCHO MANGUERA DE 6' DE LARGO SUMINISTRADA CON LA MÁQUINA.

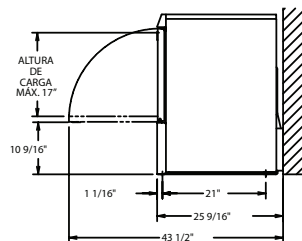
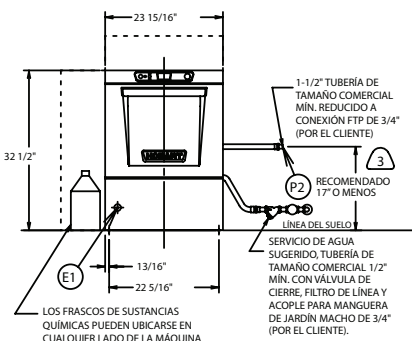
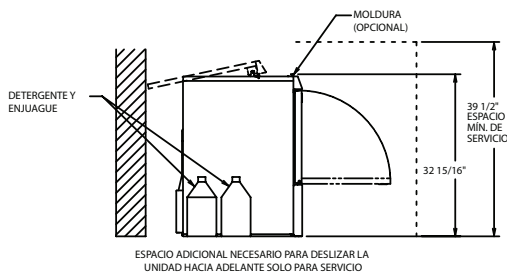
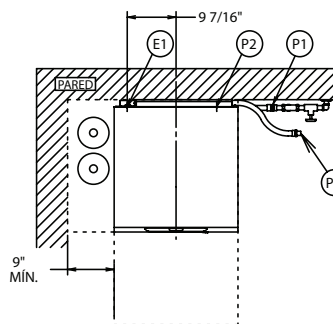

MODELO	VOLTIOS/HERTZ/FASES	AMPERIOS NOMINALES	AMPACIDAD MÍNIMA DEL CONDUCTOR DEL CIRCUITO DE SUMINISTRO	MÁX. DISPOSITIVOS PROTECTORES
LXeH	208-240/60/1	30.5	40	40
	120/208-240(3W)/60/1*	30.5	40	40
	208-240/60/3	23.9	30	30
	220-240/50/1	30.5	40	40

SALIDA DE CALOR, BTU/HR		
MODELO	LATENTE	SENSIBLE
LXeH	4600	4000

PESOS DE ENVÍO	
	LXeH
PESO NETO DE LA MÁQUINA	150 LBS (68 kg)
PESO DE ENVÍO NACIONAL	170 LBS (77 kg)

* ESTE SISTEMA REQUIERE TRES CABLES DE ALIMENTACIÓN QUE INCLUYE UN NEUTRO QUE LLEVA CORRIENTE, UN CUARTO CABLE ADICIONAL DEBE PROPORCIONARSE PARA LA CONEXIÓN A TIERRA DE LA MÁQUINA.

KITS DE ACCESORIOS Y CABLES PARA TODAS LAS MÁQUINAS

NOTA: PARA CONEXIONES A LA RED ELÉCTRICA, USE SOLO CABLE DE COBRE CLASIFICADO A 90 °C COMO MÍNIMO.

ADVERTENCIA Las conexiones eléctricas y a tierra deben cumplir con las partes aplicables del Código Eléctrico Nacional y/u otros códigos locales eléctricos.

Las conexiones de plomería deben cumplir con los códigos sanitarios, de seguridad y plomería. Las configuraciones de drenaje y la línea de llenado varían, algunos métodos se muestran en este dibujo.

DIAGRAMA DE INSTALACIÓN (LXeH)

⚠ ADVERTENCIA No premezcle otras sustancias químicas con el hipoclorito de sodio (cloro líquido). La mezcla puede causar la formación de gases peligrosos.

AVISO La presión del agua que fluye requerida para este lavavajillas es de 15 a 65 psig. Si hay presiones superiores a 65 psig, una válvula reguladora de presión se debe instalar en la línea de agua al lavavajillas (por otros).

Manómetro de presión no provisto en máquinas de enjuague bombeadas.

Importante: Los recipientes de sustancias químicas se deben colocar a no más de 10" sobre el piso. Si los recipientes de sustancias químicas se colocarán en el gabinete junto a la máquina, se requerirá un agujero de 1/2" de diámetro en el gabinete para que funcione la línea de suministro de productos químicos.

Use solo hipoclorito de sodio (cloro líquido) al 6% u 8,4% como químico desinfectante para asegurar el funcionamiento correcto del lavavajillas.

Ciertos materiales incluyendo la chapa de plata, aluminio y estaño son atacados por el hipoclorito de sodio (cloro líquido).

NOTAS:

1. Todas las dimensiones de la máquina vertical tomadas del suelo pueden aumentarse en 1".
2. Se escapa aire húmedo de la puerta.
Solo use materiales resistentes a la humedad a los lados y encima del lavavajillas.
3. No se recomienda una cubierta de ventilación sobre el lavavajillas empotrado ya que no produce vapores en exceso.

NOTAS DE PLOMERÍA:

1. Amortiguador de golpe de ariete (que cumpla con la norma ASSE-1010 o equivalente) a suministrarse (por otros) en la línea de suministro de agua común en conexión con el servicio.
2. La dureza del agua recomendada será de 3 granos o menos para obtener mejores resultados.
3. Si la manguera de drenaje se enrolla sobre un fregadero, el lazo no debe exceder 38" AFF.

**INFORMACIÓN DE CONEXIÓN
(AFF = SOBRE EL PISO ACABADO)**

LEYENDA

- E1 CONEXIÓN ELÉCTRICA: AGUJERO DE 1-3/8" DE DIÁMETRO PARA CONDUCTO DE TAMAÑO INDUSTRIAL DE 1"; 4-5/8" AFF.
- P1 CONEXIÓN DE LLENADO SIMPLE Y ENJUAGUE: ACOPLÉ DE MANGUERA DE JARDÍN HEMBRA DE 3/4" EN MANGUERA DE 6' DE LARGO SUMINISTRADO CON LA MÁQUINA; 120 °F MÍN. DE AGUA PARA LXePR, 140 °F RECOMENDADO.
- P2 CONEXIÓN DEL DRENAJE: 5/8" ACOPLÉ CON GANCHO MANGUERA DE 6' DE LARGO SUMINISTRADA CON LA MÁQUINA.

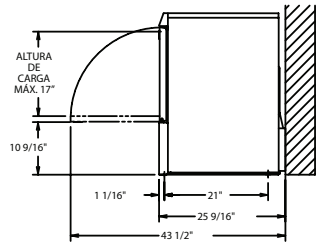
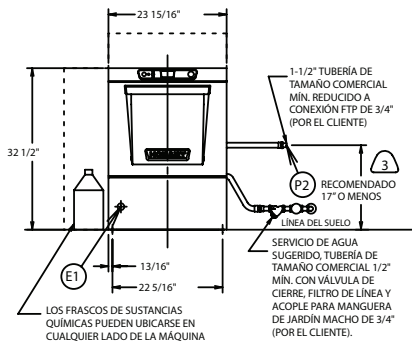
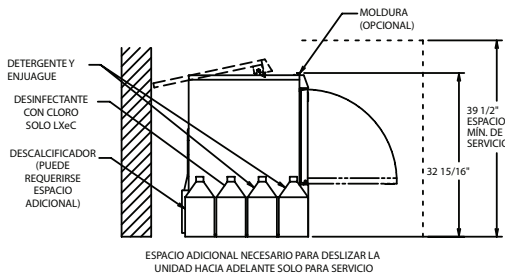
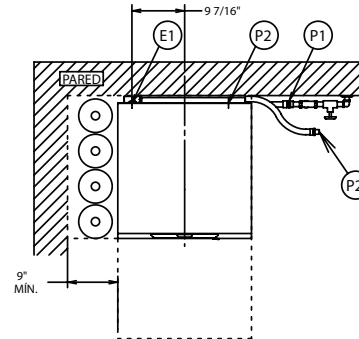

MODELO	VOLTIOS/HERTZ/FASES	AMPERIOS NOMINALES	AMPACIDAD MÍNIMA DEL CONDUCTOR DEL CIRCUITO DE SUMINISTRO	MÁX. DISPOSITIVOS PROTECTORES
LXePR	120/60/1	13.4	20	20

SALIDA DE CALOR, BTU/HR		
MODELO	LATENTE	SENSIBLE
LXePR	1900	800

PESOS DE ENVÍO	
PESO NETO DE LA MÁQUINA	150 LBS (68 kg)
PESO DE ENVÍO NACIONAL	170 LBS (77 kg)

KITS DE ACCESORIOS Y CABLES PARA TODAS LAS MÁQUINAS

NOTA: PARA CONEXIONES A LA RED ELÉCTRICA, USE SOLO CABLE DE COBRE CLASIFICADO A 90 °C COMO MÍNIMO.

⚠ ADVERTENCIA Las conexiones eléctricas y a tierra deben cumplir con las partes aplicables del Código Eléctrico Nacional y/u otros códigos locales eléctricos.

Las conexiones de plomería deben cumplir con los códigos sanitarios, de seguridad y plomería. Las configuraciones de drenaje y la línea de llenado varían, algunos métodos se muestran en este dibujo.

DIAGRAMA DE INSTALACIÓN (LXePR)

AVISO

La presión del agua que fluye requerida para este lavavajillas es de 15 a 65 psig. Si hay presiones superiores a 65 psig, una válvula reguladora de presión se debe instalar en la línea de agua al lavavajillas (por otros).

Manómetro de presión no provisto en máquinas de enjuague bombeadas.

Si los recipientes de sustancias químicas se colocarán en el gabinete junto a la máquina, se requerirá un agujero de 1/2" de diámetro en el gabinete para que funcione la línea de suministro de productos químicos.

NOTAS:

1. Todas las dimensiones de la máquina vertical tomadas del suelo pueden aumentarse en 1".
2. Se escapa aire húmedo de la puerta.
Solo use materiales resistentes a la humedad a los lados y encima del lavavajillas.
3. No se recomienda una cubierta de ventilación sobre el lavavajillas empotrado ya que no produce vapores en exceso.

NOTAS DE PLOMERÍA:

1. Amortiguador de golpe de ariete (que cumpla con la norma ASSE-1010 o equivalente) a suministrarse (por otros) en la línea de suministro de agua común en conexión con el servicio.
2. La dureza del agua recomendada será de 3 granos o menos para obtener mejores resultados.
3. Si la manguera de drenaje se enrolla sobre un fregadero, el lazo no debe exceder 38" AFF.

**INFORMACIÓN DE CONEXIÓN
(AFF = SOBRE EL PISO ACABADO)**

LEYENDA

- E1 CONEXIÓN ELÉCTRICA: AGUJERO DE 1-3/8" DE DIÁMETRO PARA CONDUCTO DE TAMAÑO INDUSTRIAL DE 1"; 4-5/8" AFF.
- P1 CONEXIÓN DE LLENADO SIMPLE Y ENJUAGUE: ACOPLÉ DE MANGUERA DE JARDÍN HEMBRA DE 3/4" EN MANGUERA DE 6' DE LARGO SUMINISTRADO CON LA MÁQUINA; 55-80° F (FRÍO) RECOMENDADO PARA LXeR.
- P2 CONEXIÓN DEL DRENAJE: 5/8" ACOPLÉ CON GANCHO MANGUERA DE 6' DE LARGO SUMINISTRADA CON LA MÁQUINA.

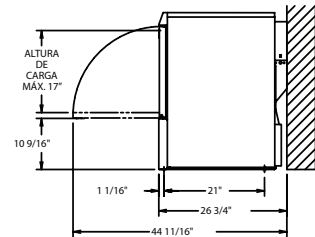
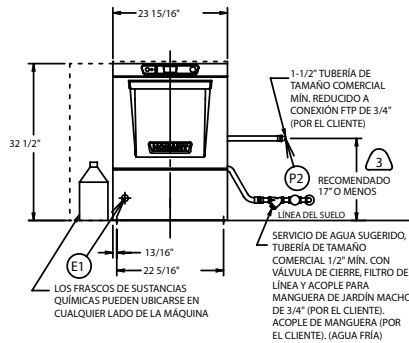
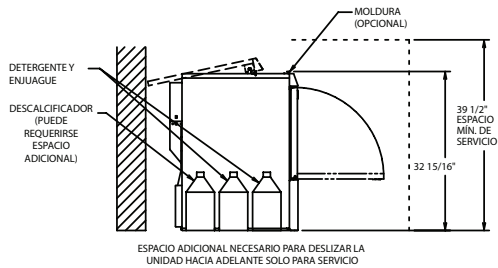
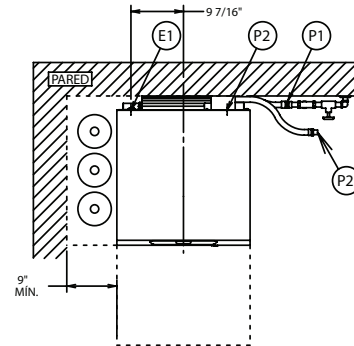

MODELO	VOLTIOS/HERTZ/FASES	AMPERIOS NOMINALES	AMPACIDAD MÍNIMA DEL CONDUCTOR DEL CIRCUITO DE SUMINISTRO	MÁX. DISPOSITIVOS PROTECTORES
LXeR	208-240/60/1	30.5	40	40
	120/208-240(3W)/60/1*	30.5	40	40
	208-240/60/3	23.9	30	30
	220-240/50/1	30.5	40	40

SALIDA DE CALOR, BTU/HR		
MODELO	LATENTE	SENSIBLE
LXeR	1100	2000

PESOS DE ENVÍO	
	LXeR
PESO NETO DE LA MÁQUINA	165 LBS (73 kg)
PESO DE ENVÍO NACIONAL	185 LBS (84 kg)

* ESTE SISTEMA REQUIERE TRES CABLES DE ALIMENTACIÓN QUE INCLUYE UN NEUTRO QUE LLEVA CORRIENTE, UN CUARTO CABLE ADICIONAL DEBE PROPORCIONARSE PARA LA CONEXIÓN A TIERRA DE LA MÁQUINA.

KITS DE ACCESORIOS Y CABLES PARA TODAS LAS MÁQUINAS

NOTA: PARA CONEXIONES A LA RED ELÉCTRICA, USE SOLO CABLE DE COBRE CLASIFICADO A 90 °C COMO MÍNIMO.

ADVERTENCIA

Las conexiones eléctricas y a tierra deben cumplir con las partes aplicables del Código Eléctrico Nacional y/u otros códigos locales eléctricos.

Las conexiones de plomería deben cumplir con los códigos sanitarios, de seguridad y plomería. Las configuraciones de drenaje y la línea de llenado varían, algunos métodos se muestran en este dibujo.

DIAGRAMA DE INSTALACIÓN (LXeR)

PROGRAMACIÓN

PROGRAMACIÓN EN MODO DE ADMINISTRADOR

El microprocesador del lavavajillas de la serie LXe permite opciones de personalización para funcionamiento de la máquina. Para activar o cambiar estas funciones, debe entrarse al modo de edición de programación.

El modo de programación del Administrador requiere que se introduzca un CÓDIGO DEL ADMINISTRADOR para acceder a las opciones que aparecen en el MENÚ DE PARÁMETROS. El código del administrador es 1001.

INSTRUCCIONES DE PROGRAMACIÓN

Todas las personalizaciones se realizan a través del menú en pantalla mediante las teclas de flecha ARRIBA, flecha ABAJO/MENÚ y la tecla ENT (INTRO) situadas en el teclado en la parte superior de la máquina (Fig. 4).

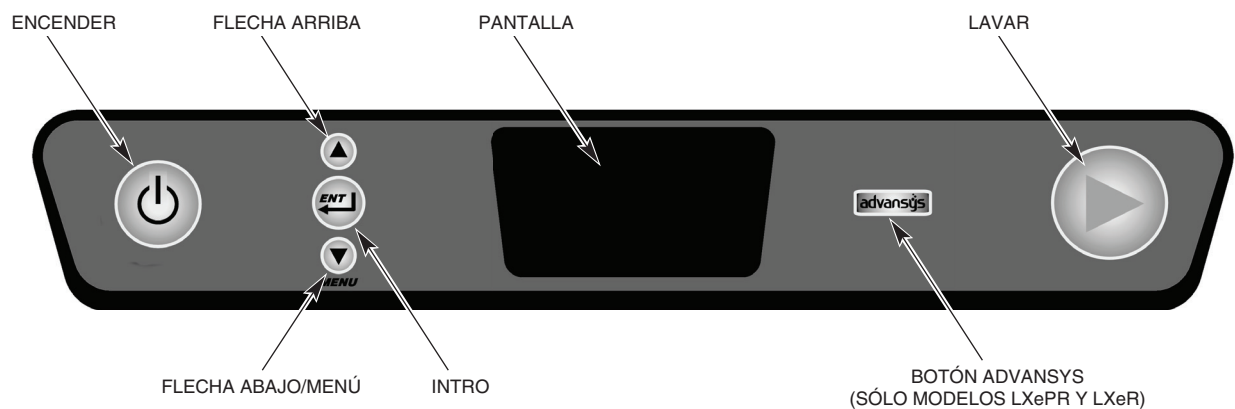

Fig. 4

INDICACIONES EN LA PANTALLA DEL MENÚ

Las indicaciones siguientes se utilizan dentro de los menús:

- Las teclas de flecha ARRIBA y flecha ABAJO/MENÚ se utilizan para cambiar los valores de los parámetros y para navegar por el menú.
- La tecla ENT (INTRO) se utiliza para aceptar un valor, realizar una acción específica o para entrar a un submenú.
- El texto a la derecha del símbolo '>' en la pantalla de visualización muestra qué acción o comando se producirá si se presiona la tecla ENT (INTRO).

Tarjeta de programación, modo de Administrador

CÓMO CAMBIAR PARÁMETROS INGRESE CÓD. SEGURIDAD DEL ADMINISTRADOR: 1001



SE REQUIERE CAMBIAR LOS PARÁMETROS PARA CAMBIAR TODOS LOS CÓDIGOS ABAJO

BOMBA QUÍMICA activa o desactiva la bomba de detergente o la bomba de enjuague.



ALARMAS DE TEMPERATURA BAJA solo para máquinas en caliente: activa o desactiva una alerta que indica que la temperatura final de enjuague estuvo abajo de la temperatura mínima por un periodo.

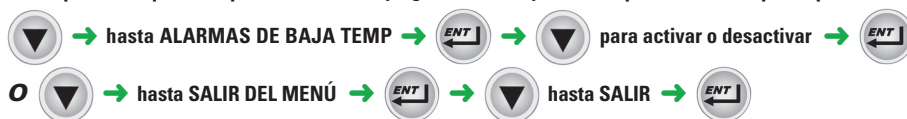

DESCALCIFICAR activa o desactiva el recordatorio de descalcificar.

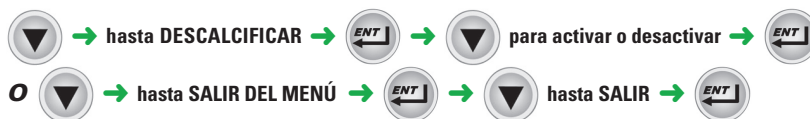

UNIDADES DE TEMPERATURA permite elegir entre grados Fahrenheit o Celsius.

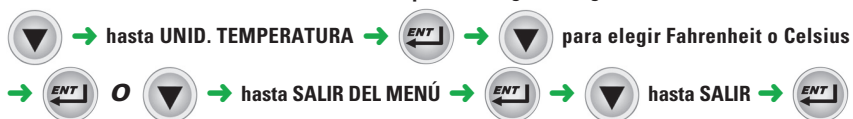

ALERTA DE AGREGAR QUÍMICOS activa o desactiva la alerta sonora de químicos faltantes.

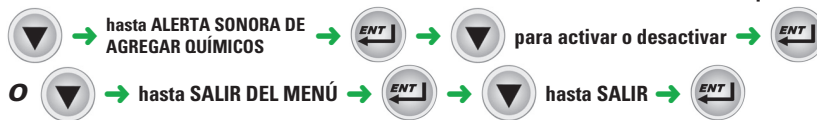

ALERTA SONORA DE CICLO FINAL activa o desactiva la unidad que crea una alerta sonora al final de cada ciclo de lavado.

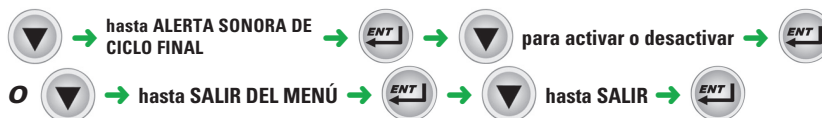

IDIOMA permite elegir el idioma inglés o francés.

▼ → hasta IDIOMA → ENT → ▼ a inglés o francés → ENT

O ▼ → hasta SALIR DEL MENÚ → ENT → ▼ hasta SALIR → ENT

SALIR DEL MENÚ AL MENÚ DEL ADMINISTRADOR PRINCIPAL

→ ▼ hasta SALIR DEL MENÚ → ENT

DESCALCIFICAR YA permite ejecutar un ciclo para descalcificar del menú en cualquier momento. Nota: esta operación puede tomar de 20 a 45 minutos según las condiciones.

▼ → hasta DESCALCIFICAR YA → ENT → ▼ a SÍ o NO → ENT (saldrá del menú)

CÓMO CAMBIAR PARÁMETROS INGRESE CÓD. SEGURIDAD DEL ADMINISTRADOR: 1001



SE REQUIERE CAMBIAR LOS PARÁMETROS PARA CAMBIAR TODOS LOS CÓDIGOS ABAJO

BOMBA QUÍMICA activa o desactiva la bomba de detergente o la bomba de enjuague.



CICLO DE LAVADO permite la personalización del tiempo de ejecución total.



ALARMAS DE TEMPERATURA BAJA solo para máquinas en caliente: (parámetros) activa o desactiva una alerta que indica que la temperatura final de enjuague estuvo abajo de la temperatura mínima por un periodo.

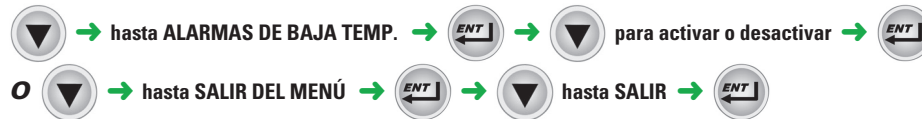

ALARMA DE BRAZO DE LAVADO activa o desactiva una alarma que alerta al operador de que los brazos de lavado pueden estar obstruidos o bloqueados.

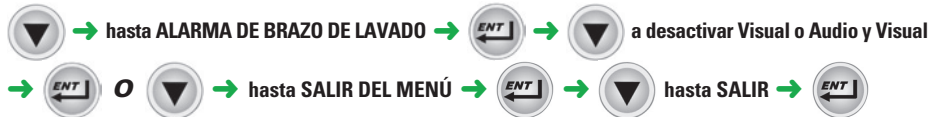

DESCALCIFICAR activa o desactiva el recordatorio de descalcificar.

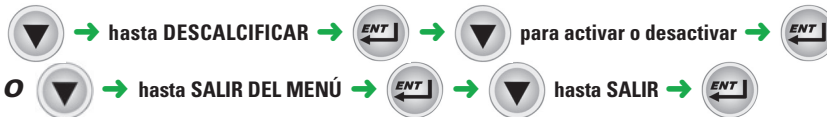

UNIDADES DE TEMPERATURA permite elegir entre grados Fahrenheit o Celsius.

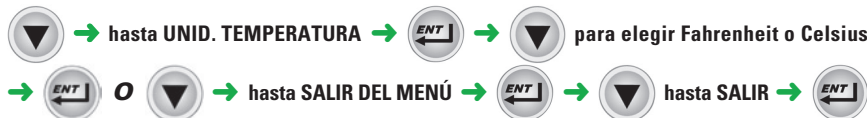

ENJUAGAR POTABLE solo para máquinas en frío, activa/desactiva la opción de enjuague con agua potable.



INDICADOR DE AGUA SUCIA desactiva o da una opción de cuántos ciclos hará la máquina entre los ciclos de alerta de sucia alerta y refrescar.

▼ → hasta INDICADOR DE AGUA SUCIA → ENT → ▼ a Desactivar, 20 ciclos, 40 ciclos o 60 ciclos → ENT O ▼ → hasta SALIR DEL MENÚ → ENT → ▼ hasta SALIR → ENT

MODO DE AHORRO DE ENERGÍA desactiva o da la opción de cuántas horas quedará encendida la unidad antes de entrar al modo de ahorro de energía.

▼ → hasta MODO DE AHORRO DE ENERGÍA → ENT → ▼ a Desactivado, 1 hora, 2 horas o 3 horas → ENT O ▼ → hasta SALIR DEL MENÚ → ENT → ▼ hasta SALIR → ENT

ALERTA DE AGREGAR QUÍMICOS activa o desactiva la alerta sonora de químicos faltantes.

▼ → hasta ALERTA SONORA DE AGREGAR QUÍMICOS → ENT → ▼ para activar o desactivar → ENT O ▼ → hasta SALIR DEL MENÚ → ENT → ▼ hasta SALIR → ENT

ALERTA SONORA DE CICLO FINAL activa o desactiva la unidad que crea una alerta sonora al final de cada ciclo de lavado.

▼ → hasta ALERTA SONORA DE CICLO FINAL → ENT → ▼ para activar o desactivar → ENT O ▼ → hasta SALIR DEL MENÚ → ENT → ▼ hasta SALIR → ENT

IDIOMA permite elegir el idioma inglés o francés.

▼ → hasta IDIOMA → ENT → ▼ a inglés o francés → ENT O ▼ → hasta SALIR DEL MENÚ → ENT → ▼ hasta SALIR → ENT

BOTÓN *advansys* permite la personalización del botón *advansys* a usarse para diversas de opciones.

▼ → hasta BOTÓN *advansys* → ENT → ▼ a: Limpiar depósito, Un lavado suave, Un lavado normal, Un lavado fuerte, Ciclo para descalcificar o Ahorro de energía → ENT O ▼ → hasta SALIR DEL MENÚ → ENT → ▼ hasta SALIR → ENT

SALIR DEL MENÚ AL MENÚ DEL ADMINISTRADOR PRINCIPAL

→ ▼ hasta SALIR DEL MENÚ → ENT

DESCALCIFICAR YA permite ejecutar un ciclo para descalcificar del menú en cualquier momento. Nota: esta operación puede tomar de 20 a 45 minutos según las condiciones.

▼ → hasta DESCALCIFICAR YA → ENT → ▼ a Sí o NO → ENT (saldrá del menú)

TABLA DEL MENÚ DE PARÁMETROS

Nombre del parámetro	Modelos base (LXeC, LXeH)	Modelos Advansys (LXePR, LXeR)	Descripción	Valores posibles	Valor predeterminado
Bomba del detergente	✓	✓	Activa o desactiva la bomba del detergente.	Desactivado o Activado	Activado
Bomba de enjuague	✓	✓	Activa o desactiva la bomba de enjuague.	Desactivado o Activado	Activado
Ciclo de lavado		✓	Fija la duración del ciclo.	Suave, Normal o Fuerte	Normal
Alarmas de baja temperatura	Solo LXeH	Solo LXeR	Activa o desactiva una alerta visual en la pantalla que indica que la temperatura del enjuague final está por debajo del mínimo exigido de 180 °F (82 °C). Cuando está activada, se mostrará un mensaje que notifica al usuario de esta condición después de tres ciclos consecutivos cuando no se alcance la temperatura final de enjuague requerida. Sin embargo, el funcionamiento de la máquina no cambiará y el lavavajillas seguirá lavando como se espera. Después de que la temperatura aumente y pase a la mínima, se detendrá el mensaje. Si está desactivado, no habrá un mensaje adicional que indique una baja temperatura; sin embargo, la visualización de la temperatura todavía mostrará la temperatura del agua de enjuague actual y final.	Desactivado o Activado	Desactivado
Alerta del brazo de lavado		✓	Activa la alerta visual, sonora y visual, o desactiva la alerta que se muestra cuando la máquina detecta un brazo de lavado que está atascado o bloqueado donde el lavavajillas podría resultar afectado.	Desactivado Visual o Audio y Visual	Audio y Visual
Descalcificar	✓	✓	Activa o desactiva la alerta de la opción de descalcificar.	Desactivado o Activado	Activado
Unidades de temperatura	✓	✓	Establece las unidades de la pantalla en grados Fahrenheit o Celsius.	Fahrenheit o Celsius	Fahrenheit
Enjuague potable		Solo LXePR	En las máquinas LXePR, este parámetro activa o desactiva la opción PuriRinse que rocía agua nueva tras el ciclo de desinfección para eliminar el desinfectante del lavavajillas.	Desactivado o Activado	Activado

Nombre del parámetro	Modelos base (LXeC, LXeH)	Modelos Advansys (LXePR, LXeR)	Descripción	Valores posibles	Valor predeterminado
Indicador de agua sucia		✓	En las máquinas de Advansys, esta opción permite un recordatorio para que el operador sepa que han pasado 20, 40 o 60 ciclos y se recomienda un ciclo de refresco de agua especial. Este ciclo drenará una parte del agua de lavado y la refrescará con agua nueva caliente.	Desactivado, 20, 40 o 60 ciclos	40 ciclos
Modo de ahorro de energía		✓	En las máquinas Advansys, esta configuración controlará cuándo apagará la máquina los calentadores a fin de ahorrar energía cuando no esté en uso.	Desactivado, 1, 2 o 3 horas	2 horas
Alerta de agregar químicos	✓	✓	Activa o desactiva una alarma audible si no se detecta una sustancia química.	Desactivado Visual o Audio y Visual	Audio y Visual
Alerta sonora de final del ciclo	✓	✓	Activa o desactiva una alarma sonora al final de un ciclo.	Desactivado o Activado	Desactivado
Idioma	✓	✓	Establece el idioma de la pantalla en inglés o francés.	Inglés (EE.UU.) o francés (Canadá)	Inglés (EE.UU.)
Botón Advansys		✓	Seleccione la función para el botón Advansys.	1. No programado 2. Limpiar el fregadero 3. Una lavada suave 4. Una lavada normal 5. Una lavada fuerte 6. Ejecutar ciclo para descalcificar 7. Ahorro de energía	No programado de la fábrica
Salir del menú	✓	✓	Pulse ENT (INTRO) para salir del menú de Parámetros y volver al menú del Administrador. Todos los ajustes que se han cambiado se guardan.		

OPERACIÓN

AVISO El hipoclorito de sodio (cloro) atacará materiales tales como peltre, aluminio y plata. Por lo tanto, los lavavajillas con desinfección química no deben usarse para lavar estos materiales.

Si el lavavajillas es un modelo de desinfección química, revise con frecuencia el frasco de desinfectante para asegurar que hay suficiente suministro de químico.

ANTES DEL PRIMER USO

Esta máquina debe limpiarse después de la instalación y antes de entrar en funcionamiento. (Consulte Limpieza).

CONTROLES



LXeC y LXeH
Fig. 5











LXePR y LXeR
Fig. 6

OPERACIÓN DEL LAVAVAJILLAS LXe

HAGA ESTO	LA PANTALLA MUESTRA	COMENTARIOS
Presione ENCENDER.	Número de modelo.	El lavavajillas realiza una autorevisión. Esto toma 5 segundos.
	LLENAR y el icono de llenar iluminados; la temperatura del depósito se muestra cuando la máquina se está llenando. CALENTAMIENTO y el icono de calentamiento se mostrará cuando el reforzante se esté precalentando en los modelos LXeH y LXeR. Este precalentamiento puede durar hasta 15 minutos.	El lavavajillas se llena de agua. Cuando está llena, la bomba se encenderá por 10 segundos. Si la puerta se abre durante el ciclo de llenado, el llenado se detendrá. Después de cerrar la puerta, el proceso continúa donde se detuvo.
	Durante el llenado, se muestra la temperatura del depósito.	Cuando está llena, la máquina se mantendrá en estado de inactividad. El calor se mantiene tanto en el depósito como en el reforzante.
Abra la puerta; deslice los rieles de platos en el lavavajillas. Cierre la puerta.	LISTO se encenderá y se mostrará la temperatura del depósito.	El detergente se agregará automáticamente durante el ciclo de lavado. El agente de Enjuague y el Desinfectante se agregarán automáticamente durante el ciclo de enjuague. (NOTA: el desinfectante solo se usa en los modelos LXeC y LXePR).
Pulse LAVAR.	LAVAR y el icono de lavar encendidos; la temperatura del depósito se muestra en el ciclo de lavado. ENJUAGAR y el icono de enjuagar encendidos; la temperatura del depósito se muestra en el ciclo de lavado.	La máquina inicia un ciclo de lavado y enjuague. Si se abre la puerta durante el ciclo de lavado, enjuague o drenaje, el ciclo continuará donde se haya abierto la puerta hasta cerrar la puerta. Si ENCENDER se pulsa durante el ciclo, la máquina se drenará y apagará.
Cuando haya terminado el ciclo, recargue la máquina para el ciclo de lavado/enjuague siguiente; o, si no se usa, la máquina entrará al modo de inactividad.	LISTO se encenderá y se mostrará la temperatura del depósito.	La máquina se drenará y apagará si se llegó al tiempo de apagado por inactividad de cuatro horas.
Al final del día, presione ENCENDER.	Se mostrarán DRENAJE y APAGADO EN MARCHA; luego la pantalla se apagará.	Si se pulsa la tecla ENCENDER, la máquina se drenará y apagará.

MENSAJES DE ERROR/DIAGNÓSTICO

Error	Pantalla		Descripción
Puerta abierta	Puerta abierta		Se muestra cuando la puerta de la máquina está abierta.
Brazo de lavado atascado/ bloqueado	ALERTA DEL BRAZO DE LAVADO - Retirar y limpiar brazo - Revisar boquillas - Cambiar brazo - Cerrar puerta		Se muestra si el brazo de lavado está atascado o bloqueado, lo que podría causar un lavado pobre. Siga las instrucciones en pantalla.
Temperatura de enjuague baja	TEMP. DE ENJUAGUE BAJA		Después de dos temperaturas bajas consecutivas, si el problema se produce en el tercer ciclo, se mostrará un error. La máquina continuará ejecutando ciclos.
Temperatura de enjuague baja (10 Sucesivamente)	TEMP. DE ENJUAGUE BAJA Revisar entrada de agua		Si se produce el error de Baja temperatura de enjuague en 10 ciclos consecutivos, el error cambiará. La máquina continuará ejecutando ciclos.
Error de Termistor en lavado	SENSOR DE TEMPERATURA DE LAVADO Servicio requerido (Número de teléfono de servicio) ABIERTO o CORTO		Aparece un error si la sonda de temperatura de lavado está fuera de rango. La máquina continuará ejecutando ciclos.
Error de Termistor en reforzante	SENSOR DE TEMPERATURA DEL REFORZANTE Servicio requerido (Número de teléfono de servicio) ABIERTO o CORTO		Aparece un error si la sonda de temperatura del reforzante está fuera de rango. La máquina continuará ejecutando ciclos. (solo los modelos LXeH y LXeR).
Error de Termistor en enjuague final	SENSOR DE TEMPERATURA DE ENJUAGUE Servicio requerido (Número de teléfono de servicio) ABIERTO o CORTO		Aparece un error si la sonda de temperatura de enjuague final está fuera de rango. La máquina continuará ejecutando ciclos.
Poca agua en el reforzante (Interrupción en cualquier ciclo)	ERROR DE LLENADO Servicio requerido (Número de teléfono de servicio)		Aparecerá un error si la unidad se interrumpe antes de que esté completamente llena. La máquina no funcionará y solo permitirá el apagado.
Error de drenaje	ERROR DE DRENAJE Servicio requerido (Número de teléfono de servicio)		Error que aparece cuando el nivel de agua en la unidad no sube. La máquina no funcionará y solo permitirá el apagado.
Error en nivel del depósito	SENSOR DEL NIVEL DEL DEPÓSITO Servicio requerido (Número de teléfono de servicio) ABIERTO o CORTO		Aparece un error si el interruptor de presión del depósito está fuera de rango. La máquina no funcionará y solo permitirá el apagado.
Error en nivel del reforzante	SENSOR DEL NIVEL DEL REFORZANTE Servicio requerido (Número de teléfono de servicio) ABIERTO o CORTO		Aparece un error si el interruptor de presión del reforzante está fuera de rango. La máquina no funcionará y solo permitirá el apagado.

TIEMPOS DEL CICLO DE LAVADO/ENJUAGUE (LXeC)

Lavado 85 segundos
Drenaje 18 segundos máx.
Enjuague 10 segundos

TIEMPOS DEL CICLO DE LAVADO/ENJUAGUE (LXeH)

Lavado 85 segundos*
Drenaje 18 segundos máx.
Enjuague 10 segundos
Permanencia 5 segundos

* La absorción máxima puede variar, según el voltaje de operación y la temperatura de entrada de agua para una subida de 70 °F en las máquinas LXeH.

TIEMPOS DEL CICLO DE LAVADO/ENJUAGUE (LXePR)

Lavado 85 segundos*
Drenaje 18 segundos máx.
Enjuague 8 segundos
Permanencia 10 segundos
Puririrse 7 segundos

TIEMPOS DEL CICLO DE LAVADO/ENJUAGUE (LXeR)

Lavado 85 segundos *, **
Drenaje 18 segundos máx.
Enjuague 8 segundos
Permanencia 5 segundos
Condensar 105 segundos máx.

* La absorción máxima puede variar, según el voltaje de operación y la temperatura de entrada de agua para un aumento de 70 °F en las máquinas LXeR.

** El tiempo del ciclo de lavado se puede ajustar a un ciclo de 56, 85 o 215 segundos.

PREPARACIÓN

Asegúrese de que los coladores gruesos (Fig. 7) y finos (Fig. 8) estén en su lugar y sin residuos. Asegúrese de que el colador grueso esté instalado con el mango hacia el frente de la máquina. Compruebe ambos brazos de lavado y enjuague para asegurarse de que giren libremente y no estén obstruidos.



Fig. 7



Fig. 8

Los platos deben fregarse y/o enjuagarse para eliminar las partículas de alimentos y otros residuos. Nunca use un estropajo de acero en platos que se carguen en el lavavajillas. Coloque los platos en un estante. No apile platos uno encima de otro ya que el agua debe tener acceso libre a todos los lados de cada plato. Pare los platos de costado en un estante tipo clavija (Fig. 9). Las tazas, vasos y tazones deben colocarse al revés en un estante abierto o tipo compartimiento (Fig. 9). Los cubiertos y otras piezas pequeñas deben descansar libremente en el fondo de un estante con fondo plano. No permita que objetos extraños entren a la unidad, especialmente contaminantes metálicos, tales como grapas y clips de papel.

Compruebe si algún detergente, enjuague o sustancia química desinfectante tiene que rellenarse.

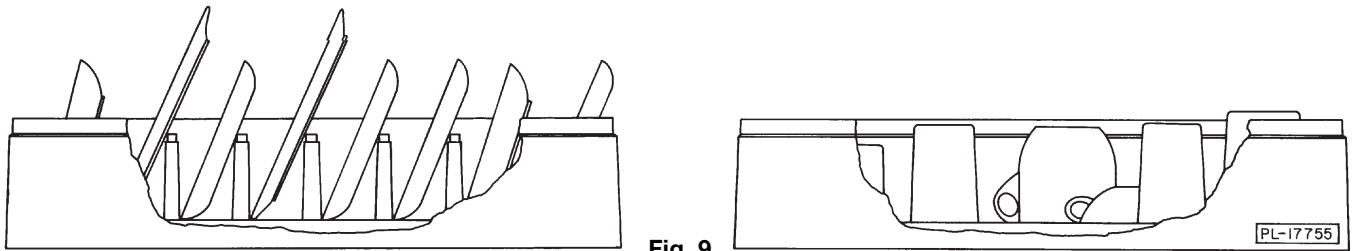

QUÉ HACER Y QUÉ NO HACER CON SU NUEVO LAVAVAJILLAS HOBART

SÍ: Garantice la dureza del agua adecuada.

SÍ: Fregue de antemano los platos completamente.

SÍ: Utilice solo detergentes recomendados por el profesional químico.

SÍ: Al final del día, limpie a fondo la máquina y luego enjuáguela y séquela. (Deje la puerta abierta).

SÍ: Utilice solo los productos formulados para ser seguros en acero inoxidable.

NO: Use detergentes formulados para lavavajillas residenciales.

NO: Permita que se acumulen restos de comida en el fondo del depósito.

NO: Supere las concentraciones químicas recomendadas por el fabricante del detergente, desinfectante, enjuague o extractor de cal.

NO: Utilice un estropajo de acero para limpiar la superficie del lavavajillas.

NO: Permita que objetos extraños entren a la unidad, especialmente contaminantes metálicos.

LIMPIEZA

Esta máquina se debe limpiar al menos una vez por día de trabajo. Utilice solo los productos formulados para ser seguros en acero inoxidable.

1. Presione ENCENDER. La máquina se drenará. Cuando la pantalla ya no esté iluminada, abra la puerta y retire cualquier residuo del fondo del depósito. No permita que se acumulen restos de comida en el fondo del depósito.
2. En los modelos LXeC y LXeH, retire el brazo de enjuague inferior al destornillar la tuerca de mariposa (Fig. 10). En los modelos LXePR y LXeR, retire el brazo de enjuague inferior al pulsar los botones ubicados a los lados del concentrador central y despréndalo (Fig. 11). Retire el brazo de lavado inferior al desprender el brazo del eje. Retire los brazos de lavado y enjuague superiores de la misma manera. Retire los coladores de gruesos y finos (consulte las Figs. 7 y 8). Limpie a fondo estos artículos en un fregadero. Retire los residuos de las boquillas de los brazos de lavado y enjuague.

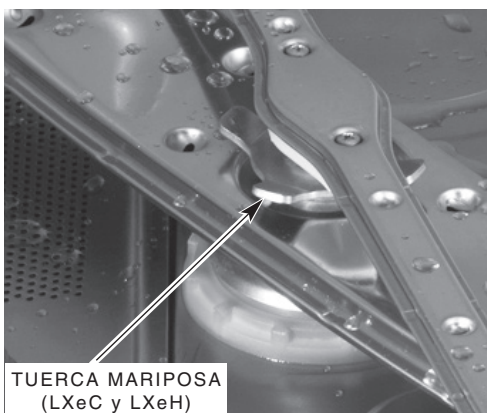

Fig. 10

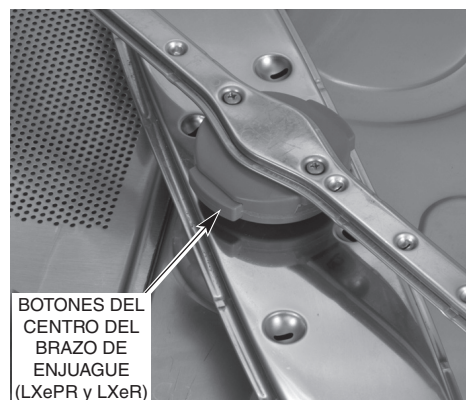

Fig. 11

3. Con un trapo húmedo, limpie el interior de la máquina. NO use estropajo de acero. Limpie el exterior de la máquina. Retire cualquier residuo restante con un limpiador suave formulado para acero inoxidable y un trapo suave o cepillo.
4. Sustituya los coladores de finos y gruesos. Reinstale el brazo de lavado inferior al presionarlo hacia abajo en el eje. En los modelos LXeC y LXeH, coloque el brazo de enjuague inferior y apriete firmemente la tuerca de mariposa. En los modelos LXePR y LXeR, presione los botones ubicados a los lados del concentrador central, coloque el brazo de enjuague en el eje y libérela. Gire los brazos para cerciorarse que giran libremente. Repita este procedimiento con los brazos de lavado y enjuagues superiores.
5. Use un trapo suave y húmedo, o una esponja y un limpiador suave para limpiar el teclado de control y la pantalla. NO use limpiadores abrasivos o fuertes o estropajos.
6. Deje la puerta entreabierta durante la noche para permitir que el interior reciba aire y se seque. El diseño de la puerta permitirá que la puerta quede entreabierta y pueda usarse para ventilar la máquina el final del día.

MANTENIMIENTO

El mantenimiento y el cuidado regulares son importantes para obtener resultados óptimos con el lavavajillas Hobart.

DESCALCIFICACIÓN

▲ ADVERTENCIA La solución de descalcificación, los agentes de enjuague o cualquier clase de ácido no deben entrar en contacto con cloro o una solución de enjuague que contenga cloro utilizado en máquinas con sustancias químicas y de desinfección. La mezcla puede causar la formación de gases peligrosos. Todo este procedimiento debe seguirse paso por paso para obtener resultados seguros y satisfactorios.

AVISO No permita que el agente de descalcificación permanezca en la máquina más tiempo del recomendado por el fabricante del agente de descalcificación.

DESCALCIFIQUE EL LAVAVAJILLAS CON REGULARIDAD SEGÚN SEA NECESARIO. La regularidad dependerá del contenido de minerales del agua de suministro. La descalcificación debe hacerse cuando pueda ver señales claras de depósitos de cal (una sustancia blanca y caliza) en el interior de las paredes y en los brazos de lavado. Todos los modelos LXe están equipados con un recordatorio del ciclo para descalcificar automático. Se recomienda que la descalcificación se haga cuando se ilumine DESCALCIFICACIÓN RECOMENDADA. Los modelos LXePR y LXeR están provistos de una bomba de descalcificación interna que bombeará automáticamente la cantidad requerida de agente de descalcificación en la unidad.

Si la descalcificación es necesaria, debe usarse un agente de descalcificación (tal como Lime-A-Way® o LSR®) para obtener mejores resultados.

Después de haber expirado la cantidad de ciclos preprogramados, el control indicará la solicitud de descalcificación al mostrar DESCALCIFICACIÓN RECOMENDADA y mostrará “¿Desea descalcificar ya?”. Debe ingresar “Sí” o “No” para proceder con un ciclo de descalcificación o para continuar con el funcionamiento normal de la máquina. Si se selecciona “No”, la máquina continuará notificándole al operador en cada inicio y apagado hasta que se haya completado el ciclo para descalcificar. Para descalcificar la unidad:

1. Pulse la tecla ABAJO/MENÚ hasta que se muestre el símbolo “>” a la izquierda de “Sí” y pulse la tecla ENT (INTRO).
2. Retire el estante de platos de la máquina.
3. Retire los coladores de la máquina y límpielos. Sustituya los coladores y cierre la puerta.
4. En los modelos LXePR y LXeR, asegúrese de que el recipiente con la sustancia química descalcificante no esté vacío. Asegúrese de empujar el tubo vertical de suministro por completo en la parte inferior de cada recipiente. Asegúrese de que no haya obstrucciones ni estrangulamientos en el tubo de suministro.
5. Pulse la tecla ENT (INTRO) para entrar al modo de descalcificación. La máquina se drenará y llenará de agua nueva.
6. En los modelos LXeC y LXeH, la pantalla mostrará “AGREGAR AGENTE DE DESCALCIFICACIÓN” una vez que se haya completado el ciclo de llenado. Abra la puerta y agregue el agente de descalcificación. (Siga detenidamente las instrucciones del proveedor). El depósito tiene una capacidad de aproximadamente 3 galones de agua. En los modelos LXePR y LXeR, la unidad bombeará automáticamente la cantidad requerida de agente de descalcificación durante el ciclo de llenado.
7. En los modelos LXeC y LXeH, después de haber agregado el agente de descalcificación, cierre la puerta. Presione la tecla INT para seguir el ciclo. La máquina entrará al modo de lavado por 10 minutos, luego comenzará las dos operaciones de enjuague y drenaje. En los modelos LXeR y LXePR, la unidad entrará automáticamente al modo de lavado durante 10 minutos, luego comenzará las dos operaciones de enjuague y drenaje después de terminar el ciclo de relleno.
8. Después de haberse completado el proceso de descalcificación, se apagará el control.
9. Inspeccione el interior de la máquina por si hay depósitos de cal. Si es necesario, podrá iniciarse otro ciclo para descalcificar al entrar al Modo de Programación del Administrador.

LUBRICACIÓN

El motor de la bomba tiene rodamientos sellados permanentemente y no requiere de lubricación.

RESOLUCIÓN DE PROBLEMAS

Esta sección detalla varios síntomas y causas posibles que pueden encontrarse en el caso de un funcionamiento anormal de la máquina. Si los síntomas persisten después de haber revisado las causas posibles, será necesario un mantenimiento.

Síntoma	Causas posibles
La máquina no funciona (pantalla apagada).	<ol style="list-style-type: none"> 1. Máquina apagada - encienda la máquina. 2. Fusible quemado o disyuntor apagado en la fuente de alimentación. 3. Cable no enchufado (solo modelos con cable).
La máquina no funciona (pantalla encendida).	<ol style="list-style-type: none"> 1. Pantalla: "PUERTA ABIERTA" - abra y cierre la puerta. Si el problema persiste, comuníquese con la Oficina de Servicios local de Hobart. 2. Consulte "Máquina no llena o no llena lo suficiente".
Los platos no se limpian.	<ol style="list-style-type: none"> 1. Los coladores están tapados lo que causa un suministro de agua inadecuado a la bomba - limpie de acuerdo a las instrucciones. (Consulte LIMPIEZA). 2. La obstrucción en el/los brazo(s) de lavado no permitirán que giren - limpie de acuerdo a las instrucciones. (Consulte LIMPIEZA). 3. Los brazos de lavado y/o limpieza no giran - compruebe de que giran libremente. 4. El dispensador de detergente puede estar tapado. 5. Cantidad de restos - friegue los platos antes del ciclo. 6. Carga inapropiada de los estantes. (Consulte PREPARACIÓN). 7. Poca agua - compruebe el suministro de agua. 8. La temperatura del agua está muy baja - observe la temperatura de lavado en pantalla durante el LAVADO; debe estar sobre los 120 °F para las máquinas de desinfección con sustancias químicas y sobre los 150 °F para las máquinas de alta temperatura. 9. Suministro de agua entrante apagado.
Manchas en los cubiertos, vasos o platos.	<ol style="list-style-type: none"> 1. Estantes cargados inapropiadamente 2. Temperatura de agua muy baja. 3. Tipo o concentración inapropiados de detergente - comuníquese con el representante de productos químicos. 4. Agua dura - instale un suavizador de agua; use un agente de enjuague. 5. Llenado insuficiente - compruebe el suministro de agua.
Las sustancias químicas no se están suministrando.	<ol style="list-style-type: none"> 1. Poca cantidad de sustancias químicas - compruebe los niveles. 2. Fuga de aire en las conexiones de la manguera de suministro - compruebe la inserción de los acoples de conexión rápida y los amarres de cables en el tubo a las conexiones de los tubos. 3. Tubos estrangulados - compruebe que los dobleces sean uniformes.
Restos de comida permanecen en el lavavajillas.	Siga las instrucciones de limpieza diariamente. (Consulte LIMPIEZA).
Apariencia de óxido en la máquina.	<ol style="list-style-type: none"> 1. Asegure de no usar un estropajo de acero para limpiar la máquina. 2. Puede deberse al alto contenido de hierro en el agua.

Síntoma	Causas posibles
Resultados inesperados en los platos.	<ol style="list-style-type: none"> 1. Marcas - usualmente causado por cualquier combinación de altas temperaturas, agua suave, vidrio suave o soluciones de lavado altamente alcalinas. 2. Manchado - evite lavar plata, chapa de plata, y estaño en máquinas de desinfección con sustancias químicas. 3. Picadura - el acero inoxidable puede picarse con el contacto prolongado de alimentos que contienen sal, jugos de frutas, vinagre, etc. Lavar inmediatamente. 4. Marcas negras o grises - puede haberse frotado con aluminio. 5. Manchas pardas - puede deberse al alto contenido de hierro en el agua. 6. Astillado - la carga inapropiada en el lavaplatos es delicada. 7. Desvanecimiento de los patrones de porcelana - usualmente debido a alta temperatura del agua y un detergente fuerte. Compruebe que la porcelana sea compatible con el lavavajillas. 8. Pieza de madera dañada - evite lavarlo en el lavavajillas. 9. Óxido en hierro fundido - se perdió el templado con el lavavajillas. Evite lavarlo en el lavavajillas. 10. Distorsión de la pieza de plástico - altas temperaturas. Compruebe las instrucciones de la pieza de plástico.
Lecturas de temperatura baja.	<ol style="list-style-type: none"> 1. Temperatura de suministro de agua baja - asegúrese de que cumpla con la temperatura mínima recomendada. 2. Uso del ciclo rápido - si la temperatura del agua entrante es baja y la frecuencia de uso del ciclo es alta, el suministro de agua caliente podría ser insuficiente para cumplir con la demanda. 3. La carga de piezas pesadas enfrían el agua de lavado - no sobrecargue los estantes. 4. El calentador del reforzante o el calentador del depósito se ajustaron a bajo - contacte a la Oficina de Servicio local de Hobart.
La máquina no llena o no llena lo suficiente.	<ol style="list-style-type: none"> 1. Baja presión de agua - compruebe si el colador de la manguera está tapado; asegúrese de que la presión del agua del sitio cumpla con las presiones de flujo mínimas. 2. Sin flujo de agua - las válvulas de suministro de agua principales quizás no estén trabajando.
La máquina se llena mucho o tiene fugas de la puerta.	<ol style="list-style-type: none"> 1. Máquina no nivelada. (Consulte NIVELACIÓN). 2. La válvula solenoide de llenado tiene fuga - apague el lavavajillas; si el agua sigue fluyendo en la máquina, contacte a la Oficina de Servicio local de Hobart.
La máquina no drena.	<ol style="list-style-type: none"> 1. El drenaje de los tubos está restringido - compruebe si la línea de drenaje del lavavajillas está estrangulada; asegúrese que la velocidad de drenaje apropiada sea permitida de la plomería. 2. Apague la máquina. Espere varios segundos y luego encienda la máquina. Repita este procedimiento si es necesario. Si el problema persiste, comuníquese con la Oficina de Servicio local de Hobart.
Ocasionalmente gotea algo de agua desde los brazos de enjuague (solo en lavavajillas de alta temperatura).	Esto es normal debido a la expansión del agua calentada en el depósito del reforzante.

NOTES
NOTES
NOTAS

NOTES
NOTES
NOTAS

**NOTES
NOTES
NOTAS**