

**DISHWASHER EV18/EV22**

INSTALLATION, OPERATION AND MAINTENANCE

Page 4

**LAVE-VAISSELLE EV18/EV22**

INSTALLATION, EMPLOI ET ENTRETIEN

Page 16

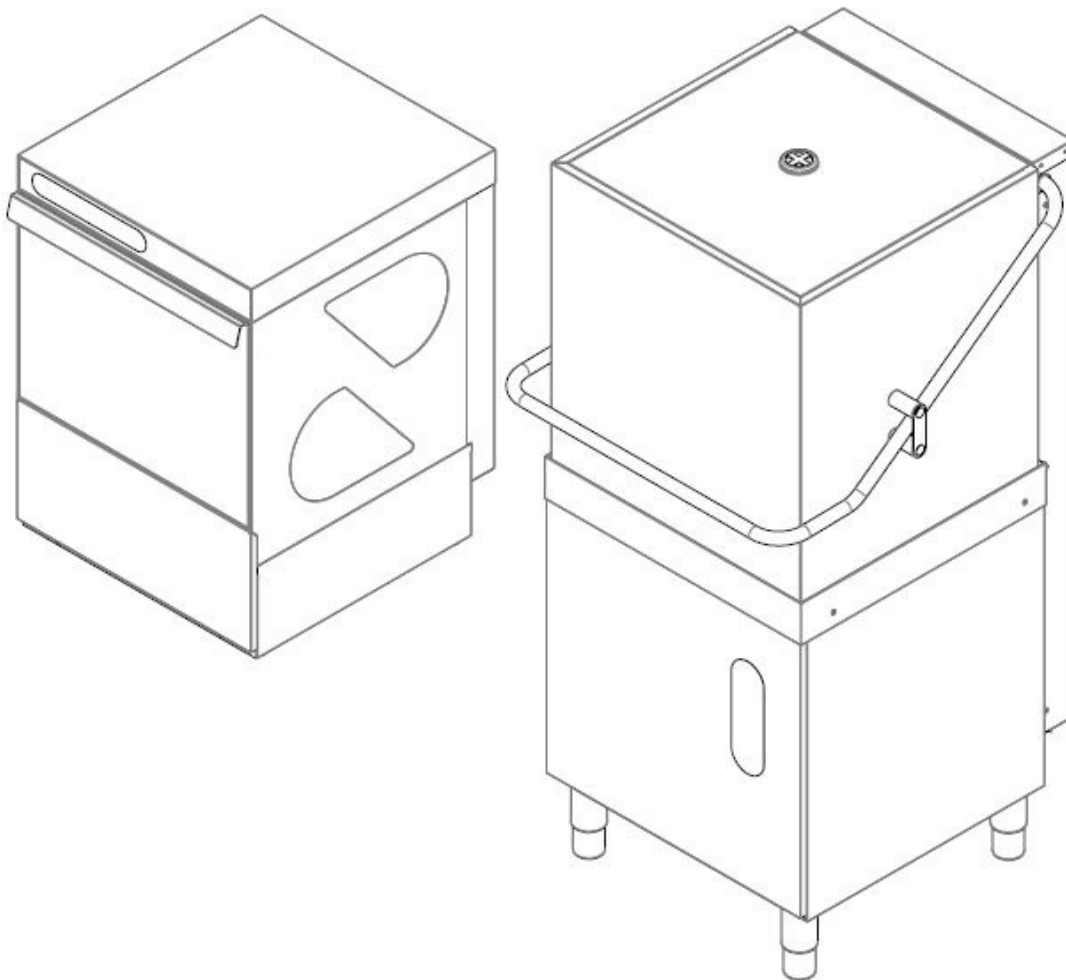

5659 Royalmount Ave.  
Montreal, QC H4P2P9 CANADA  
Telephone: (514) 737-9701  
Toll Free Telephone: 1-888-275-4538  
Fax: (514) 342-3854

3560 NW 56th St.  
Fort Lauderdale, FL 33309 USA  
Telephone: (786) 600-4687  
Toll Free Telephone: 1-844-218-8477  
Fax: (786) 661-4100  
Email: [service@mvpgroupcorp.com](mailto:service@mvpgroupcorp.com)

For service call 1-888-275-4538

# QUICK GUIDE - GUIDE RAPIDE

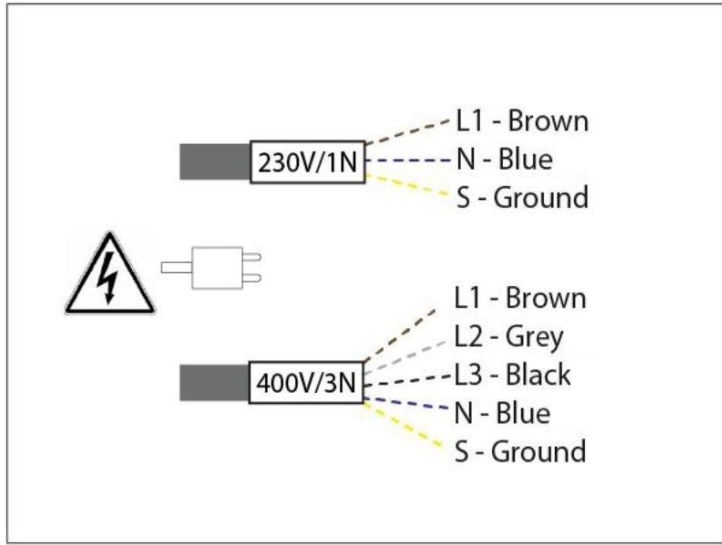
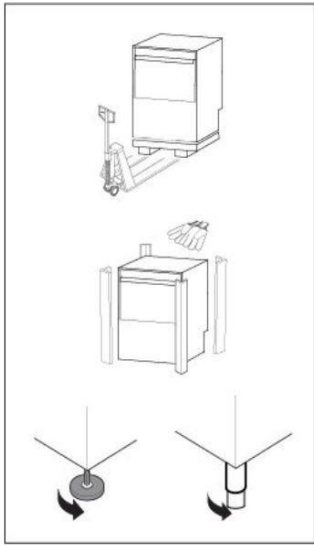
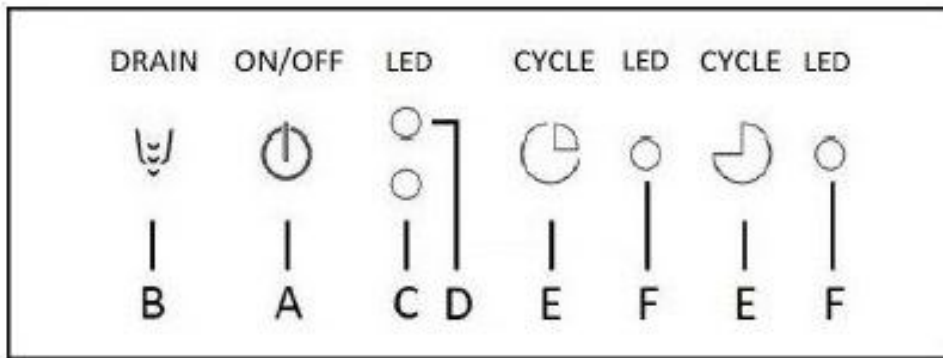

## OPERATION - FONCTIONNEMENT

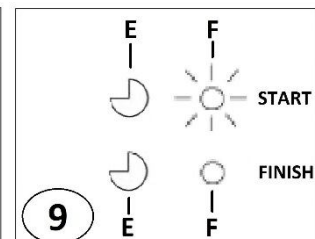
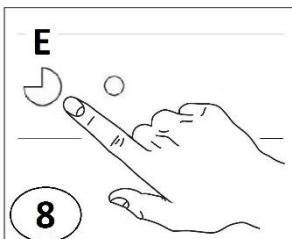
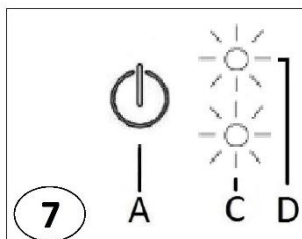
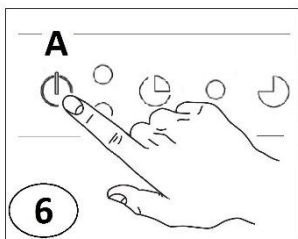
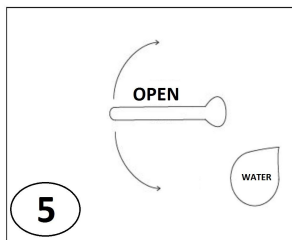
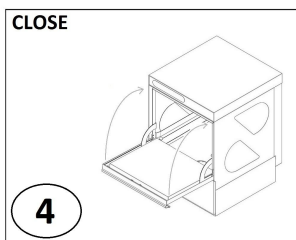
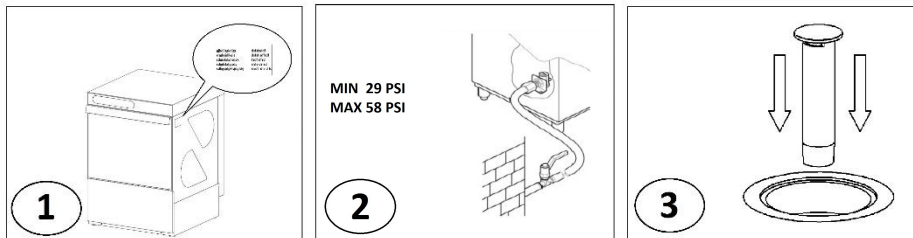

## WATER DRAIN – EVACUATION DE L'EAU

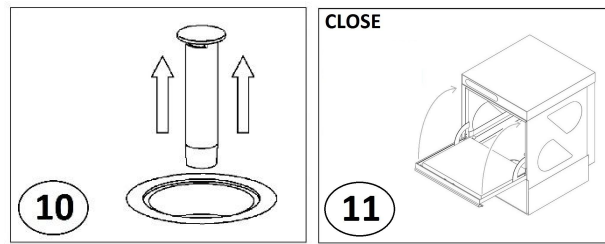

### EV18

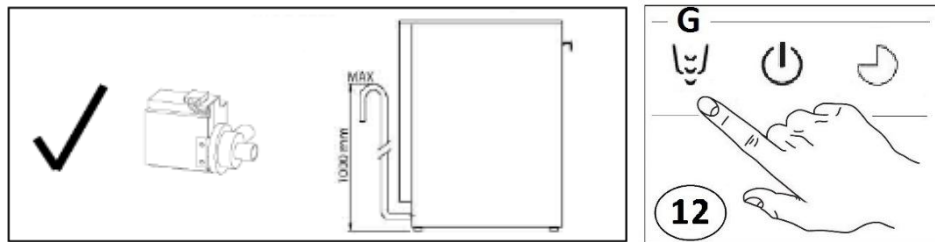

### EV22

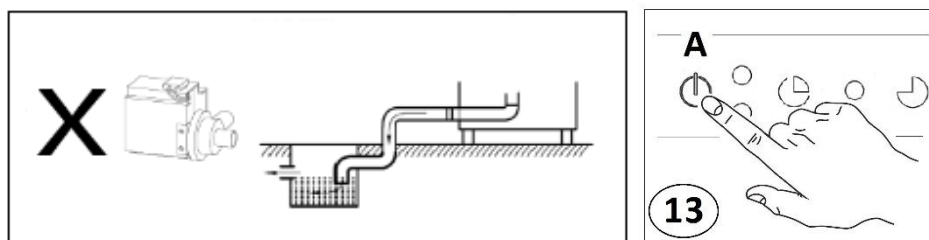

CAUTION: Read the instructions before using the appliance.  
ATTENTION: Lisez les instructions avant d'utiliser l'appareil.

Children should not play with the appliance.  
Les enfants ne doivent pas jouer avec l'appareil.

# INSTALLATION DIAGRAMS / SCHEMA D'INSTALLATION

## BACK OF THE MACHINE / ARRIERE DE LA MACHINE

EV18

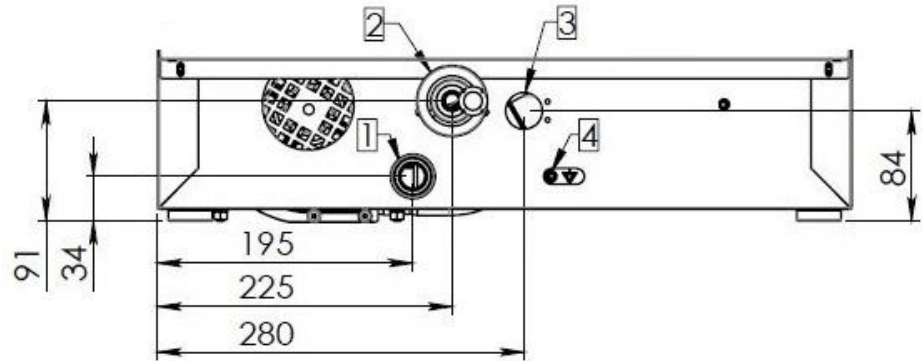

EV22

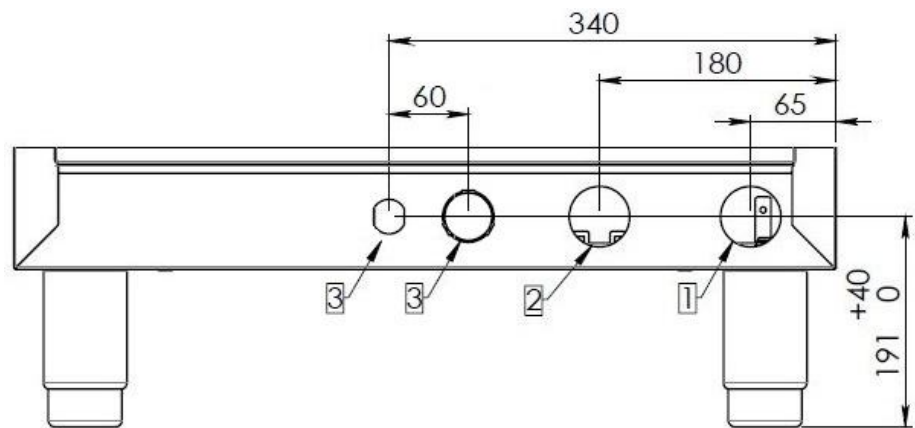

- 1 - DRAIN/DRAIN PUMP
- 2 - WATER INLET
- 2 - RINSE AID PUMP
- 3 - POWER SOURCE
- 4 - GROUNDING SYSTEM

# INDEX

<b><u>1</u> - GENERAL RECOMMENDATIONS .....</b>	<b>p.5</b>
1A - HANDLING .....	p.5
1B - UNPACKING .....	p.5
1C - DISPOSAL .....	p.6
1D - TECHNICAL DATA .....	p.6
<b><u>2</u> - INSTRUCTION FOR THE INSTALLER / MAINTENANCE .....</b>	<b>p.7</b>
2A - WATER CONNECTION .....	p.7
2B - ELECTRICAL CONNECTION .....	p.8
2C - WARNING MESSAGES DISPLAYED ON THE CONTROL PANEL .....	p.8
2D - DETERGENT AND RINSE AID DISPENSERS AND SETTINGS .....	p.9
2E - MAINTENANCE .....	p.9
2F - UNINSTALL (long period of inactivity).....	p.10
<b><u>3</u> - USER INSTRUCTIONS .....</b>	<b>p.11</b>
3A - GENERAL RECOMMENDATIONS AND WARRANTY .....	p.11
3B - STANDARD LOADING RACKS.....	p.12
3C - STARTING / WASH CYCLES .....	p.12
3D - DAILY CLEANING / END OF WORK .....	p.13
3E - WARNING MESSAGES DISPLAYED ON THE CONTROL PANEL .....	p.24
<b><u>4</u> - TROUBLESHOOTING .....</b>	<b>p.15</b>

# 1 - GENERAL RECOMMENDATIONS

## **ATTENTION**

Read this instruction booklet carefully, as it contains important advice for safe installation, operation and maintenance of this appliance. Keep this booklet on hand in a safe place for future reference by other operators. Installation, use and service of the machine must be performed by qualified personnel only, specially trained to follow these instructions:

### **WARNING!**

• **The manufacturer cannot be held responsible for injuries or damages of any kind occurring to persons or property due to non conformance with the operating instructions indicated in this document or for abuse, misuse of this appliance.**

**As well as the above installation, service, uninstalling, tune-up, maintenance (requiring the removal of the safety components) not performed BY TRAINED TECHNICIANS, will result in the IMMEDIATE LOSS OF WARRANTY.**

**Loss of warranty will also result from:**

• **Any service to the machine, when safety components are removed without disconnecting the power and water supply or when any safety provision of the**

**machine have been bypassed, removed or excluded.**

• **Machine is installed in provisional, improper or unsafe conditions with lack of compliance with safety provisions (fuses, main breaker, ground line, or water inlet and discharge valves).**

• **When unauthorized modifications or additions of devices which modify the operation cycles indicated on the data chart delivered with the machine.**

• **When non-genuine spare parts are used.**

• **Installation or storage in inadequate spaces according to the indications of manufacturer.**

• **Machine utilization different from the scope foreseen as written in this document (ex. Dishes of type or sizes different from specified).**

• **Utilization of dispensers with corrosive products.**

## **1A-HANDLING**

Use suitable means to move the appliance, a lift truck or fork pallet truck (the forks should reach more than halfway underneath the appliance).

## **1B - UNPACKING**

Before opening the box, verify the condition and indicate damages on the delivery slip if found.

After unpacking, check the condition of the appliance, if damaged, contact the dealer immediately.

Do not proceed with the installation if damages will affect the operational safety. Wait for a trained technician.

Save box, plastic bags, expanded polystyrene, nails, etc. out of the reach of children for safety reasons.

1- Wear protective gloves to unpack the appliance from the box. (Fig. 1)

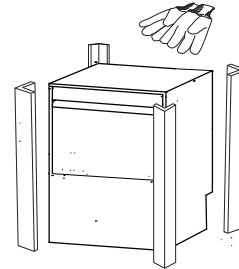

Fig.1

2- Lift the appliance using a lift truck. (Fig. 2)

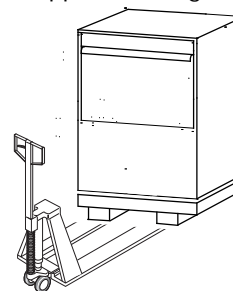

Fig.2

3- Remove the protective film from the appliance. (Fig. 3)

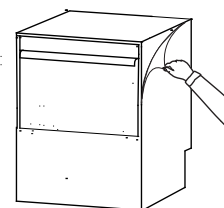

Fig.3

## 1C – DISPOSAL

This appliance is marked according to the European directive 2002/96/EC on Waste Electrical and Electronic Equipment (WEEE). By ensuring this product is disposed of correctly, you will help prevent potential negative consequences to the environment and human health, which could otherwise be caused by inappropriate waste handling of this product. The symbol:



on the product, or on the documents accompanying the product, indicates that this appliance may not be treated as household waste. Instead it should be handed over to the applicable collection point for the recycling of electrical and electronic equipment. Disposal must be carried out in accordance with local environmental regulations for waste disposal.

## 1D – TECHNICAL DATA

### WATER CONNECTION

<b>Temperature</b>	°C	50
	°F	122
<b>Pressure</b>	kPA	200-400
	Bar	2-4
<b>Flow</b>	PSI	29 - 58
	Lt/min	20 - 30
<b>Hardness</b>	°f	7 - 14
	°dH	4 - 7,5
	°e	5 - 9,5
	ppm	70 - 140
<b>Mineral residues</b>	mg/l	300 / 400
<b>Conductivity</b>	µS/cm	300 / 400

### ELECTRICAL CONNECTION

<b>Voltage</b>	V	± 6 %
<b>Frequency</b>	Hz	± 1 %
<b>Wash Cycle</b>	°C	55(131F)
<b>Rinse Cycle</b>	°C	85(185F)

### INSTALLATION ENVIRONMENT

<b>Operating Temperature</b>	°C	5 - 35
	°F	41 - 95
<b>Storage Temperature</b>	°C	10 - 70
	°F	50 - 158

### 1D1– NOISE LEVEL

Environment noise level cannot exceed values as per the standards at the place of installation. The noise level of the machine, measured at the manufacturer site, was less than 70dB, approximately 58dB.

When using the machine the following data must be complied with:

Storage, transportation, utilization and maintenance of the machine. This documentation can be updated and the manufacturer reserves the right to modify present values without notification.

## 2 - INSTRUCTION FOR INSTALLER / MAINTENANCE

### **ATTENTION**

Qualified technicians installing the machine are obliged to train the operators about the machine utilization and safety procedures to be followed. They must provide a real "demonstration" and verify that machine's instructions are available to the operators.

Following warnings should be noted:

The dishwasher must be installed in accordance with local codes, or in the absence of local codes, installed in accordance with the applicable requirements in the National Electrical Code, NFPA 70, Canadian Electrical Code (CEC), Part 1, CSA C22.1, and Standard for Ventilation Control and Fire Protection of Commercial Cooking Operations, NFPA 96.

### **WARNING!**

**DO NOT OPEN THE DOOR QUICKLY IF CYCLE HAS NOT ENDED.**

**DO NOT DIP BARE HANDS INTO THE WASHING SOLUTION.**

**DO NOT REMOVE THE PANELS IF THE MACHINE HAS NOT BEEN DISCONNECTED FROM THE POWER AND WATER SUPPLY.**

**DO NOT BYPASS THE MACHINE'S PROTECTION DEVICES (MICROSWITCHES, PANELS, ETC) PROVIDED BY THE MACHINE MANUFACTURER IF NOT IN THE PRESENCE OF TRAINED TECHNICIAN THAT CAN TAKE THE PROPER PRECAUTIONS.**

**DO NOT UTILISE THE MACHINE TO WASH OBJECTS OF SHAPE, TYPE, SIZE, AND MATERIAL NOT COMPATIBLE WITH THE MACHINE.**

**DO NOT OPERATE THE MACHINE IF NOT PROPERLY CONNECTED, ACCORDING TO THE SPECIFICATIONS AND REQUIREMENTS OF THE LOCAL LAW AND PRESCRIPTION OF MANUFACTURER, MAKING SURE THAT ALL SAFETY DEVICES ARE OPERATIVE.**

### **ID/RATING/DATA PLATE**

ID/ Rating plate of the appliance contains identification and technical data and is located on front panel.

### **2A – WATER CONNECTION**

#### **N.B.**

**The shut-off valve must be a single direction, spool, sphere, lid control type, which can shut off the water supply quickly and totally. The water pressure and flow must conform to the data diagram supplied with each machine.**

- 1- Position the dishwasher and level the appliance by turning the respective height-adjustable feet. (Fig.4)

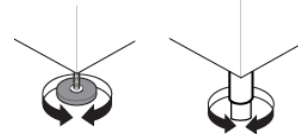

Fig. 4

- 2- Connect the solenoid valve, which feeds the machine, to the water shutoff valve, using a flexible line. (Fig.5) **Each machine must have its own water supply line.**

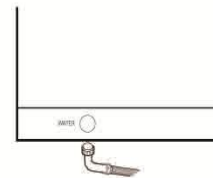

Fig. 5

**2A1 – WATER SUPPLY PRESSURE** Check that the dynamic water supply pressure, measured between the appliance and the mains, is between 29 and 58 psi. **If the pressure is too high, install a suitable pressure reducer on the inlet pipe. If the pressure is low, install an additional external pressure pump. (par.1D – Technical Data)**

- In case of new install or long term appliance inactivity, drain the water line to eliminate air bubbles and foreign bodies present in new or unused water lines. Failure to do so could damage the machine.

### **2A2 – WATER HARDNESS**

If water hardness is higher than acceptable, install a water softener of adequate size before the feed solenoid valve. (par.1D – Technical Data)

If there is a high concentration of mineral residue in the water or high conductivity, we recommend installing the demineralization filter for 5/7° f.



## 2A3 – MODELS WITH GRAVITY DRAINAGE

### **N.B.**

The drainage line must comprise of a free flow sump pit of the proper size capable of disposing twice the water flow as indicated on the data diagram. It must be close to the drain pipe of the machine without bending, stretching or joining the pipe.

- Drain line must reach sump pit free flowing without constraints, stretching, bends, kinks, or being forced.
- Connect the waste outlet pipe to the main drain pipe, fitting a trap, or place the outlet pipe over an "S" trap set into the floor.

## 2A4 – MODELS WITH DRAIN PUMP

- Position the outlet pipe at a height anywhere between 30" and 40" from the floor. (Fig.6)

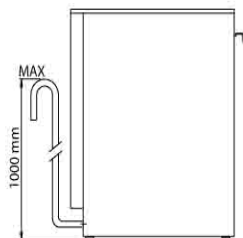

Fig. 6

## 2B - ELECTRICAL CONNECTION

### **N.B.**

All contacts must be mechanically open, with a ground line included, min. distance between contacts 3 mm, with magnetic overload or fuses, calibrated for a max, sustained current in agreement with machine data plate. It must be installed outside the machine but close to it. It must feed only one machine at time.

Machine cannot be connected to the mains using adapters, plug, cables or cable extensions not properly sized and must be adequate for the machine's power requirements.

- Verify main specifications comply with indicated requirements on the data plate located on the front bottom panel of the machine (par. ID/RATING/DATA PLATE), that exists for the connection, a main breaker with proper size suitable for the machine and a proper ground system.

**The manufacturer is not responsible for injuries caused by improper grounding.**

**The electrical connection must be in compliance with the national regulations**

The line cable should be replaced with a spare cable supplied by the manufacturer. For replacement indicate machine type, machine serial number and possible installation modifications. The power cable must not be stretched or kinked during normal operation.

Grounding point on machine must be connected to the nearest appliance terminal according to Safety Standards.

## 2C – WARNING MESSAGES DISPLAYED ON THE CONTROL PANEL

### **N.B.**

If the machine is in OFF mode, warning messages will not be displayed. Turn ON the machine to be able to visualize the warning message on the appliance.

Following warning messages on the display are provided:

### **ALR1 - WATER FILL**

Water fill not completed during the available maximum time (10min).

**Verify** that water supply is correctly connected, open and free of obstructions. **Verify** that solenoid valve filter is free of possible obstructions and deposits. **Verify** that water supply pressure is adequate (par.1D – Technical Data).

**Verify** that machine's door is completely closed and the overflow device is correctly positioned inside the tank.

### **N.B.**

**If water fill timing expires, the solenoid valve is automatically interrupted. To restart solenoid valve press any button on the control panel.**

### **ALR2 - DRAIN ANOMALY**

Drainage not completed during the maximum programmed timing.

**Verify** that the overflow device is completely removed and no obstructions are present in the drain line.

**ACTIONS FOLLOWING WARNINGS:**

Booster and tank heating elements are interrupted, all loads are deactivated, the electronic board displays warning codes and is deactivated. All control panel LEDs are Off. Cycle is interrupted "hold mode" until the machine is reset. It is always possible to turn appliance Off and On using the button.

**SAFETY THERMOSTAT**

All machines are provided with a safety overload that shuts machine off in case of overheating (120°C/248°F). To reset the overload device press the push-button behind the control panel.

**2D – DETERGENT AND RINSE AID DISPENSERS AND SETTINGS**

**N.B.**

**This machine must be operated with an automatic detergent feeder and, if applicable, an automatic chemical sanitizer feeder, including a visual means to verify that detergents and sanitizers are delivered or a visual or audible alarm to signal if detergents and sanitizers are not available for delivery to the respective washing and sanitizing systems. Please see instructions for electrical and plumbing connections located in this manual and in the feeder equipment manual.**

Before starting a new cycle the dispenser and its tube must be completely filled. Check the level of the detergent or rinse aid and if needed fill-up the tank.

**N.B.**

**The level in the detergent or rinse aid tank must never be empty or filled with corrosive or incorrect product. The warranty does not cover damages caused by improper use of the dispenser. The dispenser is calibrated at the manufacturer's site. Dispenser settings after installation must be performed by a qualified technician.**

- 1- Remove the front panel with Allenkey or similar tool by inserting it inside the holes on the interior part of the panel. Remove the panel carefully.
- 2- For Hoodtype models, unscrew the two screws located on the bottom of the panel. (Fig.7)

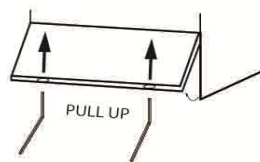

**Fig.7**  
Before removing the front panel make sure the machine is disconnected from the main breaker.

- 3- Insert the dispenser tube inside the detergent or rinse aid tank. (if available). (Fig.8)

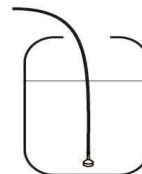

**Fig.8**  
**2D1 – PERISTALTIC RINSE AID AND DETERGENT DISPENSER**

The setting of rinse aid dispenser is performed by adjusting the screw which is accessible after removal of the front panel under the tank door. (see Fig.8)

- 1- Gently Close the dispenser by screwing the needle valve of the dispenser counter clockwise.
- 2- Open by screwing the needle valve of the dispenser clockwise until the necessary quantity has been achieved. (Fig.9)

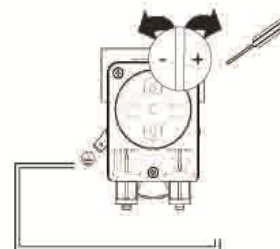

**Fig.9**

**Quantity for the first setting should be done by the installer after evaluating the hardness of the water and the type of rinse aid used. Recommended rinse aid standard quantity is 0,0056oz/sec that corresponds to the maximum flow rate of the dispenser. Recommended detergent standard quantity is 0,027oz/sec that corresponds to the maximum flow rate of the dispenser.**

**SUGGESTION**

To check the effectiveness of the rinse aid, look at freshly washed glasses against the light. Drops of water remaining on the glass indicate an insufficient amount while streaks indicate an excess.

In the case of a light coating that stops the dispenser function, remove the coating by soaking the dishes for 30 minutes in a water soap solution (1:10) before starting machine cycle.

## **2E – MAINTENANCE**

- 1- Descale the boiler, the internal surface of the tank and the appliance water piping once or twice a year.
- 2- Descale the rinse and wash jets every month using vinegar or a descaling agent.
- 3- The internal hose of the rinse aid and detergent peristaltic dispenser should undergo periodic maintenance (once or twice a year).
- 4- Clean solenoid valve filter by removing it from the inside of the valve and unplugging the water inlet tube.

## **2F – UNINSTALL (Long period of inactivity)**

**Machine can only be taken out of operation by trained technicians authorized for the purpose, who will perform the following:**

- 1- Shut off water line (water valve) and electric supply (main breaker).
- 2- Completely drain the tank.
- 3- Remove and carefully clean the filters.
- 4- Completely drain the dispenser hoses, removing them from the containers.
- 5- Drain the detergent and rinse aid nozzles with fresh water first and then with water and glycerin (50% - 50%) taking care that nozzles remain clean and lubricated inside.
- 6- Drain the booster completely by removing the screw located under the machine.
- 7- Spread a thin film of vaseline oil over all the stainless steel surfaces.

## **INSTALLER REMARKS**

INSTALLATION DATE: \_\_\_\_\_

INSTALLATION PLACE: \_\_\_\_\_

INSTALLER NAME: \_\_\_\_\_

MACHINE SERIAL NUMBER: \_\_\_\_\_

SIGNATURE: \_\_\_\_\_

#### 3A – GENERAL RECOMMENDATIONS AND WARRANTY

Our appliances have been tested and optimised to consistently deliver high reliability and performance. This appliance must be used exclusively for the purpose for which it has been designed, i.e. for washing dishes with water and a specific detergent. Any other use could potentially involve unforeseen or lethal consequence.

#### **WARNING!**

**BEFORE ANY CLEANING OR MAINTENANCE OPERATION, DISCONNECT THE DISHWASHER BY SWITCHING OFF THE ELECTRICITY AT THE MAINS OR REMOVING THE PLUG.**

**DO NOT LEAVE THE DISHWASHER SWITCHED ON UNNECESSARILY.**

**IF ANY FAULT IS DETECTED, DISCONNECT THE DISHWASHER FROM THE MAINS, CLOSE THE MAIN WATER SUPPLY AND CALL FOR SERVICE ASSISTANCE.**

**DO NOT OPEN THE DISHWASHER DOOR BY PULLING THE TOP FRONTWARDS.**

**DO NOT USE THE DISHWASHER IN A EXPLOSIVE ATMOSPHERE.**

**DO NOT WASH OR CLEAN THE MACHINE WITH A DIRECT SPRAY OF WATER AND/OR ABRASIVE MATERIAL.**

**DO NOT EXPOSE THE MACHINE TO HEAT AND/OR HUMID CONDITIONS.**

**DO NOT USE THE MACHINE IF THE SUPPLY CABLE IS DAMAGED.**

**THE MANUFACTURE WILL DECLINE ANY LIABILITY FOR DAMAGES TO PERSONS AND/OR PROPERTY DUE TO IMPROPER OR UNREASONABLE USE OF THE MACHINE.**

**NEVER CLOSE THE WATER SUPPLY WHILE THE MACHINE IS WORKING.**

**DO NOT DISCONNECT THE SUPPLY BY PULLING THE SUPPLY CABLE, DISCONNECT USING THE PLUG.**

**USE ONLY COMMERCIAL GRADE DETERGENTS AND RINSE AID AND STORE THEM IN A COOL AND DRY PLACE, OUT OF THE REACH OF CHILDREN.**

**DO NOT REMOVE ANY PROTECTION OR PANELS REQUIRING A TOOL TO BE REMOVED.**

**THE MACHINE IS EQUIPPED WITH A SAFETY MICROSWITCH TO STOP THE OPERATION IN CASE THE DOOR IS OPENED DURING THE WORKING PROCESS. THE MOTOR PUMP IS EQUIPPED WITH A 160°C/320°F THERMAL PROBE TO AVOID OVERHEATING. ELECTRICAL PARTS ARE NOT ACCESSIBLE WITHOUT USING A TOOL.**

**TO PREVENT VIBRATION, THE MACHINE IS EQUIPPED WITH FOUR ADJUSTABLE FEET.**

**THIS APPLIANCE CAN BE USED BY CHILDREN AGED 8 YEARS AND ABOVE, PERSONS WITH REDUCED PHYSICAL, SENSORY OR MENTAL CAPABILITIES OR PERSONS WITH LACK OF EXPERIENCE AND KNOWLEDGE IF THEY HAVE BEEN GIVEN SUPERVISION OR INSTRUCTION CONCERNING THE USE OF THE APPLIANCE IN A SAFE MANOR AND HAVE UNDERSTOOD THE HAZARDS INVOLVED.**

One year parts and labor warranty.

#### **N.B.**

**Damages, breakdowns, abuse or misuse due to not conforming to the instructions in this document or service performed by unauthorized persons will result in the IMMEDIATE LOSS OF WARRANTY.**

#### **3A1- SUGGESTION BEFORE USING THE DISHWASHER**

- Carry out a couple of cycles without dishes to flush out any industrial grease which has remained in the tank and piping.
- Avoid washing decorated dishes.
- Do not allow silverware to come in contact with other metals.
- Do not allow food to dry on the dishes.
- Remove large food scraps from the dishes to prevent clogging the filters.
- Pre-wash the dishes by spraying them with cold or lukewarm water, without using any detergent.
- To have best washing results place all cutlery in the cutlery basket with the handles downwards paying attention to avoid potential injuries.
- Use the automatic dispenser for the detergent.
- If there is no automatic dispenser, put non-foaming detergent into tank when the water has reached the washing temperature.

### 3B – STANDARD LOADING RACKS

1- Load plates in frontal position. (Fig.10)

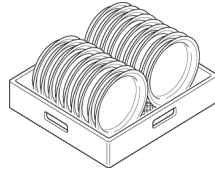

Fig.10

2- Load glasses and bowls in upside down position. (Fig.11)

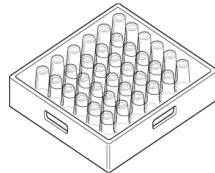

Fig.11

3- Load cutlery vertically inside container. (Fig.12)



Fig.12

3- Load rack machine with dishes as described. For undercounter models load the rack front side. For hoodtype models load the rack front side or sideways (if necessary rotate rack support clockwise). (Fig.13)

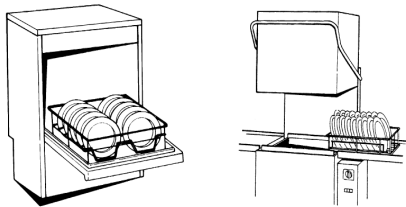
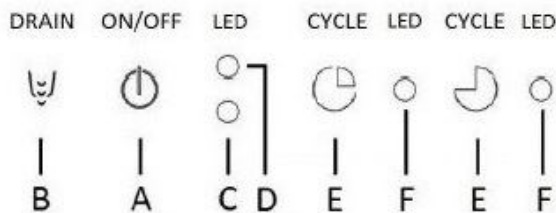

Fig.13

### 3C – STARTING / WASH CYCLES

#### CONTROL PANEL



#### LEGEND

- A = On/Off
- B = Drain Water Tank
- C = On Machine Indicator Light
- D = Machine Ready Indicator Light
- E = Start Cycle
- F = Washing Cycle indicator light

#### N.B.

The representation of the control panel is meant for the full version of the equipment. Some versions may not have all the indicated functions.

### 3C1 – STARTING THE MACHINE

- 1- Open the door and verify all internal components including the water flow device are in the correct position (Fig.14)

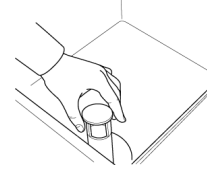

Fig.14

- 2- Open main water supply valve.
- 3- Switch on at the mains.
- 4- Close the door and press button "A" to turn ON the machine. Indicator light "C" is ON. (Fig.15)

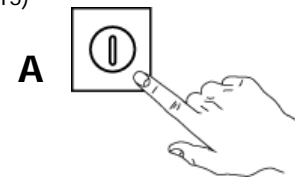

Fig.15

- If the door is opened during carrying out the above process, the water tank filling process will be interrupted. To resume filling process close the door.
- After water heating process is complete and the right temperature is reached, the indicator light is visualized on position "D" on the machine signaling that it is READY to be used. (Fig.16)



Fig.16

### 3C2 – WASHING CYCLE

Washing cycle is composed of one hot cycle with detergent at 60°C (140°F) and one hot final rinse with rinse aid at 85°C (185°F).

When the machine reaches the correct temperature and it is ready to start a new cycle, indicator light is visualized on position "D", then:

- 1- Open the door.
- 2- Insert the basket with dirty dishes and close the door.
- 3- Press button "E" start washing cycle. Indicator light "F" is ON for the entire period of washing. (Fig.17)



Fig.17

- 4- "Wash" will appear on the display message. (Fig.18)

**WASH**

Fig.18

- 5- Wait until indicator light "F" is OFF and an "end" message appears on the display (Fig.19). Open the door and remove clean dishes basket.

**End**

Fig.19

- If during this process door is opened, the washing cycle is interrupted until door is closed. To continue and finish washing cycle you must close the door.

**WARNING!**

**THE APPLIANCE WILL NOT REMOVE BURNT FOOD DEPOSITS FROM DISHES. DISHES WITH BURNT ON FOOD DEPOSITS SHOULD BE MECHANICALLY/CHEMICALLY CLEANED.**

**FOR EXAMPLE, PRE-WASH UNDER RUNNING WATER BEFORE PUTTING THEM IN THE DISHWASHER.**

**DO NOT USE "FOAMING" DETERGENTS OR USE DETERGENTS IN A WAY OTHER THAN PRESCRIBED BY THE MANUFACTURER.**

**3C3- AUTOMATIC CYCLE (hood type machines only)**

It is possible to carry out an automatic washing cycle by simply closing the door of the machine.

- 1- Press the "E" key to select the wash cycle. (Fig. 20)



Fig.20

- 2- Close the door. The washing cycle will start automatically.

- The first cycle must be started by pressing the button of the washing cycle. All other cycles will be automatic.

**3D – DAILY CLEANING / END OF WORK DAY**

Cleaning and user maintenance must not be performed by children without supervision.

In order to have excellent washing results and a clean tank, it is recommended to change the water in the machine at least twice a day and clean all the filters inside the tank. Filters must be removed only once all the water has been drained from the machine.

**3D1 – WATER DRAIN WITHOUT DRAIN PUMP INCLUDED**

- 1- Turn OFF the machine by pressing button "A" On/Off.
- 2- Open the door and remove the water flow device and close the door. (Fig.21)

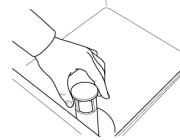

Fig.21

**3D2 – WATER DRAIN WITH DRAIN PUMP INCLUDED**

- 1- Open the door and remove the water flow device and close the door. (Fig.22)

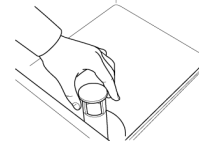

Fig.22

- 2- Press button "B" to start drain out the water and wait until all the water is completely drained out from the tank. (Fig.23)

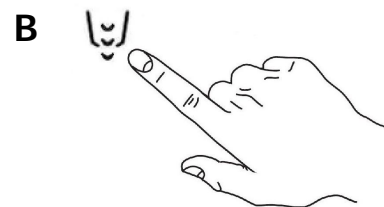

Fig.23

- 3- The water drain message will appear on the display during the process. (Fig.24)

**W**

Fig.24

- 4- Turn OFF the machine by pressing button "A" On/Off.

### 3D3 – FILTERS CLEANING

- 1- Turn OFF the machine by pressing button "A" On/Off.
- 2- Manually remove the overflow and filters. (Fig.25)

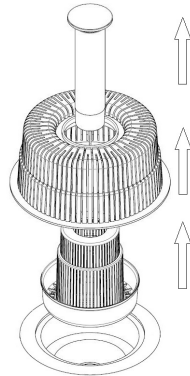

Fig.25

- 3- Wash and clean filters thoroughly with fresh running water.
- 4- Reposition all filters and components inside the machine.

### 3D4 – EXTERNAL SURFACES CLEANING

Before carrying out any cleaning operations, turn off the power at the mains.

To reduce the emission of pollutants into the environment, clean the appliance externally and where necessary internally with products having a biodegradability of over 90%.

**WARNING!**

**CLEAN STAINLESS STEEL SURFACES BY USING WARM SOAPY WATER; NEVER USE DETERGENT CONTAINING ABRASIVE SUBSTANCES NOR STEEL SCRAPERS, COMMON WIRE WOOL, OR BRUSHES. RINSE THOROUGHLY USING A WET CLOTH AND CAREFULLY WIPE DRY. DO NOT WASH THE APPLIANCE BY USING HIGH PRESSURE WATER JETS.**

### 3D5 – TURNING OFF THE MACHINE

- 1- Completely drain the water from the tank. (see par.3D1/2/3)
- 2- Turn OFF the machine by pressing button "A" On/Off.
- 3- Close the door and turn off the power at the mains.

## 3E – WARNING MESSAGES DISPLAYED ON THE CONTROL PANEL

### N.B.

**If the machine is in the OFF mode, warning messages will not be visualized on the display. Turn ON the machine to visualize the error type.**

The following warning messages are visualized on the display:

### **ALR 1 - WATER FILL**

Water fill not completed during the available maximum time (10min).

**Verify** that the water supply is correctly connected, open and free of obstructions.

**Verify** that solenoid valve filter is free of obstructions and deposits.

**Verify** that water supply pressure is adequate (par.1D – Technical Data).

**Verify** that machine's door is completely closed and the overflow device is correctly positioned inside the tank.

### N.B.

**If water fill timing expires or water level signal is not responded to, the solenoid valve is automatically interrupted. To restart solenoid valve press any button on the control panel.**

### **ALR 2 - DRAIN ANOMALY**

Drainage not completed on the maximum programmed timing.

**Verify** that the overflow device is completely removed and no obstructions are present in the water drain line.

### **ACTIONS AFTER MACHINE ERROR :**

Booster and tank heating elements are interrupted, water load is deactivated, control panel display visualizes the error and the electronic card is deactivated. All LED buttons are OFF. Washing cycle is interrupted (standby mode) and restored if the problem is solved. It is always possible to turn OFF the machine by pressing button "A" ON/OFF, and if the problem is solved, the warning messages will no longer be displayed.

## 4 – TROUBLESHOOTING

### THE DISHWASHER DOES NOT WORK ?

- 1- Verify the main water supply inlet is correctly connected, open and free from any obstructions.
- 2- Verify main electrical supply is working without any electrical break in connection.
- 3- Verify the door is properly closed.

### DISHWASHER DOES NOT WASH WELL ?

- 1- Verify the filters are clean, if not, clean them. (see par. **3D4**)
- 2- Verify the washing water jets on the washing arms are not obstructed by any solid residue.
- 3- Verify the correct amount and quality of detergent and rinse aid. (see par. **3B2/3C2**)
- 4- Verify the dishes are correctly loaded in the dishwasher. (see par. **3B6/3C7**)
- 5- Washing cycle is too short. Use another cycle (if available) or repeat the washing cycle.

### THE DISHES ARE NOT RINSED WELL?

- 1- Verify the rinse water jets on the washing arms are not obstructed by any solid residue.
- 2- Verify solenoid valve filter is free from any obstructions such as lime or scale.
- 3- Verify the inlet water pressure is more than 29psi, if not install an external pressure device to increase the inlet water pressure inside the machine.

### THE DISHES ARE NOT DRIED WELL ?

- 1- Ask the rinse aid supplier to verify the instructions for the rinse aid dosing. (see par. **2D**)
- 2- Verify if the rinse aid container is empty. If yes, fill it with rinse aid product. (see par. **2D**)
- 3- Verify the quality and the quantity of the rinse aid used and check with the supplier. (see par. **2D**)

- 4- Verify the rinsing temperature is between 80°C (176°F) to 90°C (194°F) degrees.

### CONDENSATION ON GLASSES ?

- 1- Verify if the rinse aid container is empty. If yes, fill it with rinse aid product. (see par. **2D**)
- 2- Verify the quality and the quantity of the rinse aid used and check with the supplier. (see par. **2D**)
- 3- Remove the glass rack immediately after the end of each cycle.

### STAINS ON GLASSES ?

- 1- Use only non foaming products for professional dishwashers.

### EXCESSIVE FOAM IN THE TANK ?

- 1- Verify washing water temperature is not less than 50°C (122°F) degrees.
- 2- Ask the supplier to verify the instruction for the rinse aid dosing.(see par. **2D**)
- 3- Ensure the tank has not been cleaned with an unsuitable cleaner. Drain the tank and rinse thoroughly before a new wash cycle.
- 4- If foaming detergent has been used, drain and refill the tank with water until the foam disappears.

### SMEARS OR SPOTS ON THE GLASSES ?

- 1- Ask the supplier to verify the instruction for the rinse aid dosing.

**EMERGENCY**  
**IN CASE OF FIRE A POWDER**  
**EXTINGUISHER MUST BE USED.**  
**IN CASE OF DANGER CUT-OFF THE**  
**ELECTRICAL SUPPLY IMMEDIATELY.**

**The Manufacturer reserves the right to modify the data presented in this publication without prior notice.**



# INDEX

<b>1 - CONSIGNES GÉNÉRALES.....</b>	<b>p.17</b>
1A - TRANSPORT.....	p.17
1B - DÉBALLAGE.....	p.17
1C - DESTRUCTION.....	p.18
1D - DONNÉES TECHNIQUES.....	p.18
<b>2 - INSTRUCTIONS POUR L'INSTALLATEUR/TECHNICIEN AFFECTÉ À LA MAINTENANCE.....</b>	<b>p.19</b>
2A - RACCORDEMENT HYDRAULIQUE.....	p.19
2B - CONNEXION ÉLECTRIQUE.....	p.20
2C - MESSAGES D'AVERTISSEMENT AFFICHÉS SUR LE TABLEAU DE CONTRÔLE.....	p.20
2D - PRÉDISPOSITIONS ET DOSEURS DE PRODUITS LESSIVIEL ET DE RINÇAGE.....	p.21
2E - MAINTENANCE.....	p.22
2F - DEPLACEMENT (période prolongé d'inactivité).....	p.22
<b>3 - INSTRUCTIONS POUR L'UTILISATEUR.....</b>	<b>p.23</b>
3A - AVERTISSEMENTS GÉNÉRAUX ET GARANTIE.....	p.23
3B - CHARGEMENT DES PANIERS EN DOTATION.....	p.24
3C - MISE EN SERVICE / CYCLE DE LAVAGE.....	p.24
3D - NETTOYAGE / FIN DE SERVICE.....	p.25
3E - MESSAGES D'AVERTISSEMENT AFFICHÉS SUR LE TABLEAU DE CONTRÔLE.....	p.26
<b>4 - DÉCÈLEMENT DES PANNES.....</b>	<b>p.27</b>

## CONSIGNES

Lire attentivement ce livret d'instructions car il fournit des indications importantes concernant la sécurité d'installation, de utilisation et de maintenance. Conserver soigneusement ce livret pour que les différents utilisateurs puissent le consulter en cas de besoin.

L'utilisation, l'installation et la manutention de l'appareil sont réservées à du personnel qualifié qui observe ce qui suit:

### ATTENTION!

- Le constructeur décline toute responsabilité pour dommages aux choses ou personnes dérivants de la non observation des instructions de la machine.
- Le manque de respect de ce qui suit peut compromettre la sécurité de l'appareil et faire annuler IMMEDIATEMENT la garantie.
- Installation ou déplacement, manutention, réglages, réparations ou quelque soit type d'intervention qui comporte le déplacement des panneaux de protection si NON EFFECTUÉ PAR DU PERSONNEL QUALIFIÉ ET AUTORISÉ QUI RESPECTE LES INDICATIONS DU CONSTRUCTEUR ou qui en tous cas ne débranche pas la machine des circuits électrique et hydraulique avant de telles interventions ou qui ne prennent pas les précautions nécessaires quand sont exclues les mesures de sécurité prévues par le constructeur.
- Installation défectueuses ou provisoires ou qui ne prévoient pas les mesures de sécurité adéquates sur le réseau électrique (ex: fusibles, interrupteur général, MISE À TERRE) et hydrique (ex: robinet d'interception et de vidange).
- Modifications ou rajout de dispositifs qui changeraient le fonctionnement prévu et indiqué sur la fiche technique jointe à la machine.
- Emploi de pièces de rechange non originales.
- Installation ou entrepôt dans environnements qui ne correspondent pas aux indications du constructeur.
- Utilisation de l'appareil différente de ce indiqué sur la documentation de la machine (ex: vaisselle de type ou dimensions différentes de ce spécifié).

- Utilisation des doseurs avec des produits corrosifs.

### 1A – TRANSPORT

Pour déplacer l'appareil utiliser un moyen de manutention adéquat: un chariot élévateur ou un transpalette à fourches (la longueur de celles-ci devra dépasser la moitié de la dimension du produit).

### 1B – DÉBALLAGE

Avant de retirer l'emballage vérifier qu'il soit en bon état, et éventuellement contester en écrivant sur le bon de consigne de l'expéditeur les dommages constatés.

Après avoir retiré l'emballage s'assurer que l'appareil soit intact, dans le cas contraire, avvertir immédiatement le revendeur. Si les dégâts sont tels à mettre en jeu la sécurité de la machine, ne pas procéder à l'installation jusqu'à l'arrivée d'un technicien qualifié. Les éléments de l'emballage (sachets en plastique, polystyrène expansé, clous, etc.) ne doivent pas être laissés à la portée des enfants car source de danger potentiel.

- 1- Porter des gants de protection pour déballer l'appareil. (Fig.1)

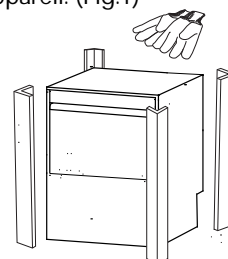

Fig.1

- 2- Soulever l'appareil sur son embase au moyen d'un chariot élévateur. (Fig.2)

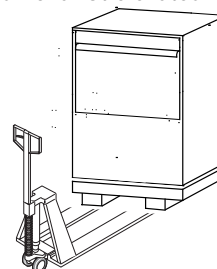

Fig.2

- 3- Retirer le film de protection de l'appareil. (Fig.3)

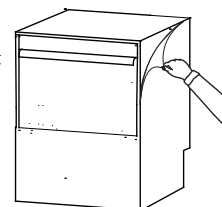

Fig.3

## 1C – DESTRUCTION

Cet appareil porte le symbole du recyclage conformément à la Directive Européenne 2002/96/CE concernant les Déchets d'Equipements Electriques et Electroniques (DEEE ou WEEE).

En procédant correctement à la mise au rebut de cet appareil, vous contribuerez à empêcher toute conséquence nuisible pour l'environnement et la santé de l'homme. Le symbole



présent sur l'appareil ou sur la documentation qui l'accompagne indique que ce produit ne peut en aucun cas être traité comme déchet ménager. Il doit par conséquent être remis à un centre de collecte des déchets chargé du recyclage des équipements électriques et électroniques. Pour la mise au rebut, respectez les normes relatives à l'élimination des déchets en vigueur dans le pays d'installation. Pour obtenir de plus amples détails au sujet du traitement, de la récupération et du recyclage de cet appareil, veuillez vous adresser au bureau compétent de votre commune, à la société de collecte des déchets ou directement à votre revendeur.

## 1D – DONNÉES TECHNIQUES

### ALIMENTATION HYDRIQUE

<b>Température</b>	°C	50
	°F	122
<b>Pression</b>	kPA	200 - 400
	Bar	2 - 4
	PSI	29 - 58
<b>Débit</b>	Lt/min	20 - 30
<b>Dureté</b>	°f	7 - 14
	°dH	4 - 7,5
	°e	5 - 9,5
	ppm	70 - 140
<b>Minéraux Résidus</b>	mg/l	300 / 400
<b>Conducibilité</b>	µS/cm	300 / 400

### ALIMENTATION ELECTRIQUE

<b>Tension</b>	V	± 6 %
<b>Fréquence</b>	Hz	± 1 %
<b>Cycle de lavage</b>	°C	55
<b>Cycle de rinçage</b>	°C	85

### LIEU D'INSTALLATION

<b>Température pour l'emploi</b>	°C	5 - 35
	°F	41 - 95
<b>Température de stockage</b>	°C	10 - 70
	°F	50 - 158

### 1D1-BRUIT

Le bruit provoqué par la machine ne peut dépasser les valeurs indiquées des normes en vigueur dans la localité d'installation. Aux essais du constructeur, le bruit produit par l'appareil ne dépassait pas 70dB, environ 58Db.

Pour l'emploi de la machine on devra toujours se référer aux valeurs énumérées ci-dessous, les connaître, les respecter et le considérer pour le dépôt, le transport, l'emploi et la manutention de la machine. Les améliorations continues peuvent rendre dépassée la présente documentation, le constructeur se réserve donc le droit de modifier en totalité ou en partie les données ici reportées, qui sont donc sans engagement.

## 2 – INSTRUCTIONS POUR L'INSTALLATEUR / TECHNICIEN

### **AVERTISSEMENT**

Le personnel qui effectue l'installation et le branchement électrique est tenu d'instruire correctement les usagers sur le fonctionnement de l'installation et sur les mesures de sécurité à suivre. Il doit par ailleurs faire des démonstrations pratiques sur le mode d'utilisation et s'assurer que soient en sa possession les instructions jointes à l'appareil.

Le lave-vaisselle doit être installé conformément aux codes locaux, ou en l'absence de tels codes, conformément aux exigences applicables du Code Electrique National, NFPA 70, Code canadien de l'électricité (CEC), partie 1, CSA C22.1. et Norme NFPA 96 sur le contrôle de la ventilation et la protection contre le feu dans les installations de cuisson commerciales.

### **ATTENTION!**

**NE JAMAIS OUVRIR RAPIDEMENT LA PORTE DE LA MACHINE SI LE CYCLE N'EST PAS FINI.**

**NE JAMAIS IMMERGER LES MAINS NUES DANS LA SOLUTION DE LAVAGE.**

**NE JAMAIS DÉPLACER LES PANNEAUX DE LA MACHINE SI L'ON N'A PAS D'ABORD COUPÉ L'EAU ET L'ÉLECTRICITÉ DE LA MACHINE.**

**NE JAMAIS UTILISER LA MACHINE SANS PROTECTIONS (MICROCONTACT, PANNEAUX OU AUTRE) PRÉDISPOSÉES PAR LE CONSTRUCTEUR SI NON EN PRÉSENCE D'UN TECHNICIEN QUALIFIÉ QUI PRENNE LES PRÉCAUTIONS NÉCESSAIRES.**

**NE JAMAIS UTILISER LA MACHINE POUR LAVÉ DES OBJETS DE TYPE, FORME, MESURE OU MATÉRIAUX NON COMPATIBLES AVEC CE INDIQUÉ PAR LE CONSTRUCTEUR.**

**NE JAMAIS UTILISER LA MACHINE SI VOUS N'AVEZ PAS LA CERTITUDE QUE TOUS LES BRANCHEMENTS ONT ÉTÉ EFFECTUÉS DANS LES RÈGLES DE L'ART ET QUE LES DISPOSITIFS DE SÉCURITÉ SOIENT EN ÉTAT DE MARCHE.**

### **PLAQUETTE SIGNALÉTIQUE**

La plaquette signalétique indique les données d'identification et techniques de la laveuse et elle se trouve sur le panneau frontal.

### **2A – BRANCHEMENT HYDRIQUE**

#### **N.B.**

Le robinet d'alimentation doit être constitué d'une valve d'interception à cassette, à sphère ou à rideau capable de couper rapidement et complètement l'arrivée d'eau, avec des dimensions telles à garantir la portée et la pression à la machine

- 1- Positionner et mettre la machine à niveau à l'aide des pied à vis en dotation. (Fig.4)

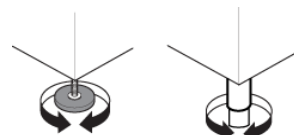

Fig. 4

- 2- Brancher l'électrovanne de charge au robinet d'alimentation en utilisant le tuyau flexible en dotation. (Fig.5)

**Chaque machine doit disposer d'un robinet d'alimentation.**

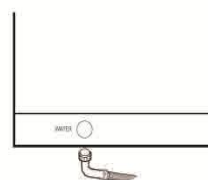

Fig. 5

### **2A1 – PRESSION DE LA LIGNE DE ALIMENTATION**

Vérifier que la pression dynamique de alimentation d'eau, mesurée en amont de l'appareil, soit comprise entre 200 et 400 kPa. **Au cas où la pression serait supérieure, installer un réducteur de pression adéquat en amont de l'appareil. Si la pression serait inférieure on devra installer une pompe de surpression à l'extérieur de la machine. (voir 1D - Données Techniques)**

- Si l'installation est neuve ou restée inutilisée pour une longue période, faire couler l'eau avant de brancher la machine, pour la purger de ses impuretés, bulles d'air et tout ce qui pourrait salir ou endommager la machine.

### **2A2 – DURETE DE L'EAU**

Si elle devait être supérieure à ce requis (voir 1D - Données Techniques) et que la machine ne dispose pas d'un adoucisseur interne, il est conseillé d'en installer un externe, aux dimensions adéquates, avant l'électrovanne d'alimentation.

Si on a une haute concentration de résidus minéraux dans l'eau ou de conductibilité élevée on conseille l'installation d'un système de filtrage et déminéralisation réglé pour une dureté résiduelle de 5/7 °f.

### 2A3 – POUR LE MODÈLE AVEC VIDANGE PAR GRAVITÉ

#### **N.B.**

Consiste en un petit siphonné libre aux dimensions adéquates à évacuer au moins une portée double par rapport à celle requise pour l'alimentation sur la fiche technique. Elle doit se trouver tout près du tube fourni avec la machine sans le soumettre à des tractions, plis ou joints.

- Pour consentir une vidange libre, le tube doit pouvoir rejoindre le petit puits sans être tiré, forcé, plié, écrasé ou pressé.
- Raccorder le tuyau de vidange d'eau à la conduite de décharge interposant un siphon ou en positionnant le tuyau au dessus d'une cuvette de caniveau en forme de siphon.

### 2A4 – POUR LE MODELE AVEC POMPE DE VIDANGE

- Positionner le tuyau de vidange à une hauteur maximale de 1000 mm du plancher. (Fig.6)

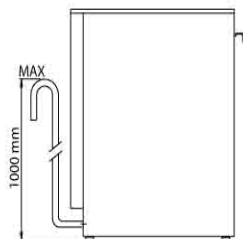

Fig. 6

### 2B - CONNEXION ÉLECTRIQUE

#### **N.B.**

L'interrupteur général doit être de type omnipolaire, qui interrompt tous les contacts y compris le neutre, avec une distance entre les contacts ouverts d'au moins 3 mm avec déclenchement magnéto-thermique de sécurité ou accouplé à des fusibles et capable de être compatibles avec les indications de la plaque de l'appareil. Il doit se trouver sur la ligne électrique près de l'installation. Il doit servir exclusivement un appareil à la fois. Il est à exclure absolument l'emploi d'adaptateur, prise multiple ou câble de section non adéquats ou avec des joints ou rallonges quel qu'en soit de type.

L'alimentation électrique doit être compatible avec les indications reportées sur la plaquette signalétique qui se trouve à l'intérieur du panneau frontal (voir par. **Plaquette Signalétique**), qu'il y ait pour le branchement un interrupteur général et qu'il y ait une installation efficace de mise à terre à laquelle relier la machine.

#### **ATTENTION!**

**LE CONSTRUCTEUR N'EST PAS RESPONSABLE DES DOMMAGES CAUSES PAR LE NON BRANCHEMENT À LA TERRE DE L'INSTALLATION. LA SÉCURITÉ ÉLECTRIQUE DE CET APPAREIL EST ASSURÉE PAR UN BRANCHEMENT CORRECT À UNE INSTALLATION EFFICACE DE MISE À TERRE COMME PRÉVU PAR LES NORMES DE SÉCURITÉ ÉLECTRIQUE EN VIGUEUR.**

Le câble d'alimentation ne pourra être remplacé que par un autre fourni par le constructeur sur les indications du type de machine, de son numéro de matricule et d'éventuelles particularités de l'installation. Le câble d'alimentation ne peut être mis en traction ou écrasé par quoi que ce soit pendant le fonctionnement normal ou la manutention ordinaire.

Le mors d'équipotentialité fixé au corps de la machine doit être branché selon les normes en utilisant un câble de section compris entre les 2,5 et les 10 mm.

### 2C – MESSAGES D'AVERTISSEMENT AFFICHÉS SUR LE TABLEAU DE CONTRÔLE

#### **N.B.**

Si la machine est arrêtée (OFF) les messages d'avertissement ou de panne ne seront pas visualisés. Amorcer la machine (ON) pour visualiser le type d'avertissement ou de panne.

Ils sont prévues les suivantes messages d'avertissement affichés sur le tableau de contrôle :

#### **ALR 1 - REMPLISSAGE D'EAU**

Remplissage d'eau non terminé pendant le temps maximum disponible (10min).

**Vérifiez** que l'alimentation en eau est correctement raccordée, ouverte et libre de tout obstacle.

**Vérifiez** que le filtre de l'électrovanne est exempt d'obstructions et de dépôts éventuels. **Vérifiez** que la pression d'alimentation en eau est adéquate (par.1D - Données techniques). **Vérifiez** que la porte de la machine est complètement fermée et que le dispositif de débordement est correctement placé dans le réservoir..

**N.B.**

**Si le temps de remplissage de l'eau expire ou si le signal du niveau d'eau n'est pas respecté, l'électrovanne est automatiquement interrompue. Pour redémarrer l'électrovanne, appuyez sur n'importe quel bouton du panneau de commande.**

**ALR 2 - ANOMALIE DE DRAIN**

Le drainage n'est pas terminé au moment programmé maximum.

**Vérifiez** que le dispositif de débordement est complètement retiré et que rien ne bloque la canalisation de vidange.

**COMME AGIR EN SUITE À L'AVERTISSEMENT:**

Le chauffage du surchauffeur et de la cuve sont interrompues, toutes les chargements sont fermées, la fiche électronique visualise le code de la panne et elle ne travaille pas. Toutes les led du clavier sont éteints. Le cycle en cours vient interrompu (mis en pause) dans le point où il se trouve, pour en suite éventuellement réparer si la panne est résolue .

Il est toujours possible éteindre la machine en utilisant le bouton ON/OFF et dans ce cas la visualisation est annulée

**THERMOSTAT DE SÉCURITÉ**

Toutes les machines sont dotées d'un thermostat de sécurité qui en cas de chauffage excessive (120°C/248°F) coupe l'alimentation des résistances. Pour consentir la remise en marche de l'appareil appuyer sur la touche de réarmement.

**2D – PRÉDISPOSITION ET RÉGLAGE DOSEURS DE DÉTERGENT ET DE RINÇAGE**

**N.B.**

**Cette machine doit fonctionner avec un distributeur automatique de détergent et, le cas échéant, un distributeur automatique de désinfectant chimique, y compris un moyen visuel permettant de vérifier que les détergents et les assainissants sont distribués ou une alarme visuelle ou sonore**

**indiquant si des détergents et des assainissants ne sont pas disponibles. aux systèmes de lavage et d'assainissement respectifs. Veuillez consulter les instructions pour les connexions électriques et de plomberie situées dans ce manuel et dans le manuel de l'équipement d'alimentation.**

Avant de commencer le cycle de lavage, le doseur et son petit tube d'alimentation (si disponible) devront être pleins. Contrôler que le niveau soit suffisant et éventuellement le remettre.

**N.B.**

**Le niveau dans le récipient ne doit jamais descendre jusqu'à se vider ni être rempli avec des produits corrosifs ou impurs. La garantie ne couvre pas les dommages consécutifs à un mauvais emploi du doseur. Le doseur est réglé en fabrique, et d'éventuelles modifications ne pourront être effectuées que par un technicien qualifié.**

- 1- Tirer le panneau frontal avec un outil vers l'extérieur, après l'avoir introduit dans les trous au dessous. Pour les modèles à capot dévisser les vis positionnées dans la partie inférieure du panneau. (Fig.7)

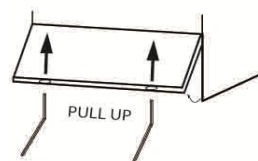

Fig.7

**Avant le déplacement des panneaux, l'alimentation doit être coupée par l'interrupteur général.**

- 2- Brancher le tube en dotation dans le récipient de produit de rinçage et du détergent (si disponible). (Fig.8)

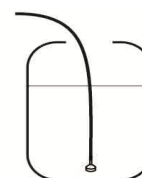

Fig.8

**2D1 – DOSEURS DE DÉTERGENT ET DE RINÇAGE PÉRISTALTIQUES**

Le réglage du doseur s'effectue par la vis accessible avec le déplacement du panneau frontal sous la portière de la cuve. (voir Fig.8)

- 1- Fermer complètement le doseur en vissant le réglage vers la gauche jusqu'à l'arrêter délicatement.
- 2- Ouvrir en vissant en sens horaire jusqu'à le réglage va joindre la quantité nécessaire. (Fig.9)

Fig.9

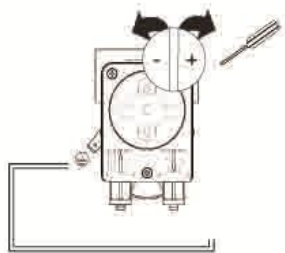

**La quantité de produit à considérer pour le premier réglage devra être prise par l'installateur selon le produit de rinçage ou de détergent utilisée et la dureté de l'eau. La quantité de produit de rinçage standard conseillé est de 0,16 gr/sec que correspond à la maximum quantité de dosage. La quantité de détergent standard conseillé est de 0,77 gr/sec que correspond à la maximum quantité de dosage.**

#### REMARQUE

Pour vérifier si le produit de rinçage est efficace, observer si les verres sont couvertes de gouttes d'eau (dosage insuffisant) ou ils ont des rayures (dosage excessif).

Dans le cas où il y ait une couche transparente d'amidon qui empêche au produit de rinçage d'effectuer correctement son rôle, il faut l'éliminer en laissant tremper la vaisselle pendant une demi-heure environ dans une solution d'eau et savon (10 :1) avant de la laver en machine.

## 2E – MAINTENANCE

- 1- Détartrer une ou deux fois par an le surchauffeur, les surfaces internes de la cuve et la tuyauterie de l'appareil.
- 2- Tous le mois, détartrer les jets de rinçage et de lavage en les immergeant dans une solution de vinaigre ou de détartrant.
- 3- Le tube qui se trouve à l'intérieur du doseur péristaltique de produits de rinçage et détergent doit faire l'objet d'une maintenance périodique (1 ou 2 fois par an).
- 4- Enlever et nettoyer le filtre à l'intérieur de l'électrovanne en dévissant le connecteur du tuyau d'alimentation.

## 2F – DÉPLACEMENT

### (période prolongé d'inactivité)

Le déplacement devra être effectué uniquement par du personnel qualifié et autorisé qui vérifie à:

- 1- Couper les branchements hydrauliques (robinet d'alimentation) et électriques (interrupteur général).
- 2- Vidanger complètement la cuve.
- 3- Enlever et nettoyer soigneusement les filtres.
- 4- Vidanger complètement les tuyaux des doseurs incorporée et enlever les des réservoirs.
- 5- Purger les doseurs de détergent et de produit de rinçage d'abord avec de l'eau propre puis avec de l'eau et glycérine (50%-50%) en prenant soin que les doseurs restent internement propres et lubrifiés.
- 6- Vidanger complètement la surchauffeur en dévissant la vis positionnée dessous l'appareil sur le surchauffeur.
- 7- Appliquer sur toutes les surfaces en acier de l'huile de vaseline.

## REMARQUES DE L'INSTALLATEUR

Date de l'installation: \_\_\_\_\_

Endroit de l'installation: \_\_\_\_\_

Installateur: \_\_\_\_\_

N° de matricule de l'appareil: \_\_\_\_\_

Signature: \_\_\_\_\_

#### 3A – AVERTISSEMENT GÉNÉRAUX ET GARANTIE

Nos appareils ont été conçus dans l'objectif d'obtenir de hautes performances. Cet appareil devra être destiné exclusivement à l'utilisation pour laquelle il a été expressément conçu, c'est-à-dire pour le lavage de vaisselles avec de l'eau et des produits lessiviels spécifiques. Toute autre utilisation est considérée comme étant impropre.

#### ATTENTION!

AVANT TOUTE OPÉRATION DE NETTOYAGE OU D'ENTRETIEN, DÉBRANCHER L'APPAREIL EN RETIRANT LA FICHE OU EN DÉSENCLANCHANT L'INTERRUPTEUR GÉNÉRAL.

NE PAS LAISSER L'APPAREIL BRANCHÉ SI CELA N'EST PAS NÉCESSAIRE.

EN CAS DE PANNES, DÉBRANCHER L'APPAREIL ET FERMER LE ROBINET D'EAU, CONTACTER LE SERVICE APRÈS VENTE.

NE PAS UTILISER LA PORTE OUVERTE COMME BASE D'APPUI ET NE PAS MONTER OU S'ASSEOIR DESSUS.

N'UTILISER PAS LA MACHINE EN ATMOSPHÈRE EXPLOSIVE.

NE LAVER PAS LA MACHINE PAR JET D'EAU DIRECTS OU PAR SUBSTANCES NUISIBLES.

ÉVITER QUE LA MACHINE SOIT EXPOSÉE À SOURCES DE CHALEUR OU D'HUMIDITÉ.

N'UTILISER PAS LA MACHINE SI LE CÂBLE D'ALIMENTATION EST ENDOMMAGÉ. LE CONSTRUCTEUR DÉCLINE TOUTE RESPONSABILITÉ POUR LES ACCIDENTS AUX PERSONNES OU CHOSES CAUSÉ PAR UN USAGE IMPROPRE, ERRONÉ OU IRRASONNABLE.

NE FERMER JAMAIS LE ROBINET D'INTERCEPTION HYDRIQUE QUAND LA MACHINE EST EN FONCTION.

NE DÉBRANCHER PAS L'ALIMENTATION DE LA MACHINE EN TIRANT LE CÂBLE MAIS EN EXTRAIANT LA PRISE DE COURANT.

N'UTILISER QUE DES DÉTERGENTS ET DU LIQUIDE DE RINÇAGE SPÉCIALEMENT ÉTUDIÉS POUR LA VAISSSELLE D'USAGE INDUSTRIEL.

CONSERVER-LES DANS UN ENDROIT SEC HORS DE PORTÉE DES ENFANTS. N'ENLEVER PAS LES PROTECTIONS OU LES PANNEAUX QUI NÉCESSITENT L'EMPLOI D'OUTILLAGE POUR ÊTRE ENLEVÉ.

LA MACHINE EST ÉQUIPÉE PAR UN MICROINTERRUPTEUR DE SÉCURITÉ, ARRÊTANT LE FONCTIONNEMENT EN CAS D'OUVERTURE DE LA PORTE PENDANT LE CYCLE DE LAVAGE. POMPE DE LAVAGE AVEC PROTECTION THERMIQUE À 160° C POUR ÉVITER LE CHAUFFAGE ET L'ARRÊTE DE LA MACHINE. IL N'EST PAS POSSIBLE S'APPROCHER AUX COMPOSANTS ÉLECTRIQUES SANS UTILISER UN OUTIL.

LA MACHINE EST ÉQUIPÉE AVEC PIED ANTIVIBRATIONS. CET APPAREIL PEUT ÊTRE UTILISÉ PAR LES ENFANTS ÂGÉS DE 8 ANS ET PLUS ET LES PERSONNES AYANT DES CAPACITÉS PHYSIQUES, SENSORIELLES OU MENTALES RÉDUITES OU UN MANQUE D'EXPÉRIENCE ET DE CONNAISSANCES SI ELLES ONT REÇU UNE SUPERVISION OU DES INSTRUCTIONS CONCERNANT L'UTILISATION DE L'APPAREIL DE MANIÈRE SÛRE ET SI ELLES EN COMPRENNENT LES RISQUES IMPLIQUÉS.

Garantie de 12 mois pour les parties mécaniques.

Garantie de 6 mois pour les composants électriques.

N.B.

La garantie va périmer quand les pannes sont causées par la négligence de l'utilisateur ou par des maintenances effectuées par des personnels qui n'ont pas été autorisés.

#### 3A1- CONSEILS AVANT D'UTILISER LA LAVE VAISSELLE

- Effectuer des cycles à vide afin d'éliminer toute trace d'huile de fabrication de la cuve et de la tuyauterie.
- Éviter le lavage de vaisselle décorée.
- Éviter le contact de l'argenterie avec d'autres métaux.
- Éviter le dessèchement de résidus alimentaires sur la vaisselle.
- Débarrasser la vaisselle des déchets plus consistants afin d'éviter l'obstruction des filtres.
- Détremper préalablement la vaisselle par une douche d'eau froide ou tiède, sans utiliser aucun type de produit lessiviel.
- Placer les couverts en verticale dans le panier à couverts.



- Utiliser des doseurs automatiques pour le produit lessiviel.
- À défaut de doseur automatique, verser le produit lessiviel, de type anti-mousse, dans la cuve quand l'eau a atteint la température de lavage.

### 3B – CHARGEMENT DES PANIERS EN DOTATION

- 1- Ranger les assiettes en face avant. (Fig.10)

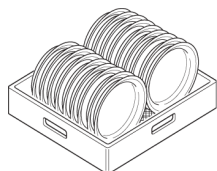

Fig.10

- 2- Placer les tasses et les verres retournés vers le bas. (Fig.11)

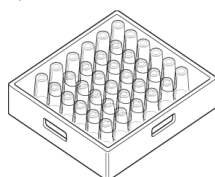

Fig.11

- 3- Placer les couverts avec manche vers le bas dans le godet à couverts. (Fig.12)



Fig.12

- 4- Positionner le panier en face comme indiqué dans le dessin. Pour les modèles à capot on peut charger le panier en face ou latéralement (si nécessaire tourner le support panier). (Fig.13)

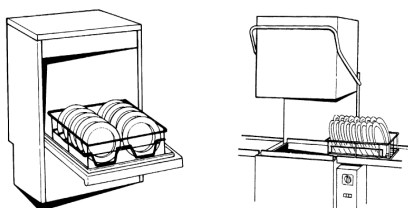
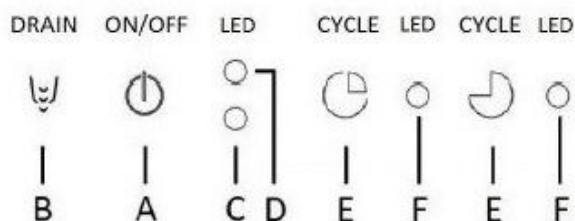

Fig.13

### 3C – MISE EN SERVICE/CYCLE DE LAVAGE

#### TABLEAU DE CONTRÔLE



#### NOMENCLATURE

- A = Marche/Arrêt
- B = Vidange
- C = Voyant de machine allumé
- D = Voyant de machine prête
- E = Bouton départ du cycle
- F = Voyant de cycle

#### N.B.

Ce dessin représente la plaque de la machine dans la version la plus complexe. Certains versions peuvent n'avoir pas tout les options indiquées.

#### 3C1 – MISE EN SERVICE

- 1- Ouvrir la porte et vérifier que toutes les composant, trop-plin inclus, soient dans leur logement. (Fig.14)

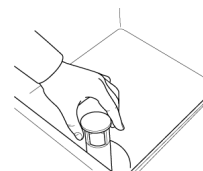

Fig.14

- 2- Ouvrir le robinet d'eau.
- 3- Enclencher l'interrupteur général.
- 4- Fermer la porte et appuyer sur le bouton "A" pour allumer la machine comme indiqué par le voyant lumineux "C". (Fig.15)

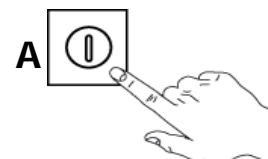

Fig.15

- Si pendant cette phase le porte est ouverte, le chargement de l'eau est interrompu. Fermer la porte pour continuer le chargement et pour le chauffage de l'eau.
- Le chauffage est terminé quand le voyant "D" s'allume et la machine est prête pour le cycle de lavage. (Fig.16)



Fig.16

#### 3C2 – CYCLE DE LAVAGE

Le cycle de lavage consiste en un lavage avec de l'eau chaude et du produit lessiviel à 60°C(140°F) et en un rinçage avec de l'eau chaude et du produit de rinçage à 85°C (185°F).

L'appareil est prêt à l'emploi quand il atteint la température d'exercice et le voyant "C" s'allume, ainsi:

- 1- Ouvrir la porte.
- 2- Introduire le caiser avec la vaisselle sale et fermer la porte.

- 3- Appuyer le bouton "E" départ du cycle de lavage. Le voyant "F" s'allume. (Fig.17)

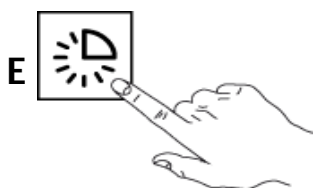

Fig.17

- 4- Un message de lavage apparaîtra à l'écran. (Fig.18)



Fig.18

- 5- Attendre la fin du cycle quand le voyant "F" s'éteint et sur l'écran apparaissent le message de fin (Fig.19).. Ouvrir la porte et enlever le panier.



Fig.19

- Si pendant cette phase la porte vient ouverte, le cycle est interrompu jusqu'à la fermeture de la porte.
- Pour faire un nouveau cycle de lavage il faut fermer la porte.

### ATTENTION!

NOTRE APPAREIL N'EST PAS EN MESURE D'ELIMINER LES DÉPÔTS BRÛLÉS SUR LA VAISSELLE.

EFFECTUER UN PRÉLAVAGE MÉCANIQUE /CHIMIQUE AVANT D'INTRODUIRE CETTE VAISSELLE AVEC CE TYPE DE SALETÉ.

SI UN PRODUIT MOUSSEUX A ÉTÉ UTILISÉE, VIDANGER ET REMPLIR LA CUVE JUSQU' À DISPARITION COMPLÈTE DE LA MOUSSE OUTREMENT ON PEUT AVOIR DES DOMMAGES À L'APPAREIL.

**3C3 - CYCLE DE LAVAGE AUTOMATIQUE (uniquement machines avec hotte)**  
il est possible d'effectuer un cycle de lavage automatique en fermant simplement la porte de la machine.

- 1- Appuyez sur la touche "E" pour sélectionner le cycle de lavage. (Fig. 20)

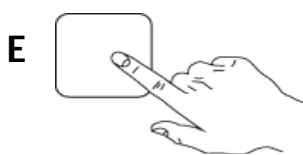

Fig.20

- 2- Fermer la porte. Le cycle de lavage commencera automatiquement.

- Le premier cycle doit être démarré en appuyant sur le bouton du cycle de lavage. Tous les autres cycles seront automatiques.

### 3D – NETTOYAGE/FIN DE SERVICE

Le nettoyage et la maintenance par l'utilisateur ne doivent pas être effectués par des enfants sans surveillance.

On conseille de changer l'eau de la cuve au moins deux fois par jour et de nettoyer les filtres.

Le nettoyage des filtres doit être fait uniquement après avoir vidangé complètement l'eau de la cuve.

Le nettoyage et la maintenance par l'utilisateur ne doivent pas être effectués par des enfants sans surveillance

#### 3D1 – VIDANGE DE L'EAU SANS POMPE DE VIDANGE

- 1- Éteindre l'appareil en appuyant le bouton "A" marche/arrêt.
- 2- Ouvrir la porte et enlever le trop-plein. (Fig.21)

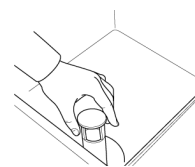

Fig.21

- 3- Attendre que la cuve soit complètement déchargée.

#### 3D2 – VIDANGE DE L'EAU AVEC POMPE DE VIDANGE

- 1- Ouvrir la porte et enlever le trop-plein. (Fig.22)

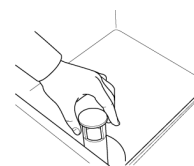

Fig.22

- 2- Appuyer pour le bouton "B" vidange de l'eau y attendre la décharge complète dans la baignoire. (Fig.23)

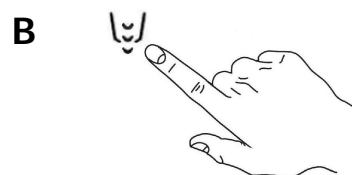

Fig.23

- 3- Durant la phase de vidange d'eau s'affiche le symbole de vidange. (Fig.24)



Fig.24

- 4- Éteindre l'appareil en appuyant le bouton "A" marche/arrêt.

### 3D3 – NETTOYAGE DES FILTRES

- 1- Éteindre l'appareil en appuyant le bouton "A" marche/arrêt.
- 2- Supprimez manuellement le débordement et les filtres. (Fig.25)

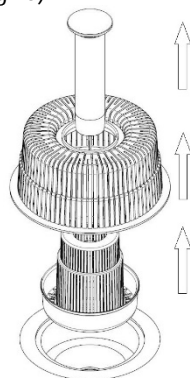

Fig.25

- 3- Laver les filtres à l'eau courante.
- 4- Repositionner toutes les composants dans leur logement.

### 3D4 – NETTOYAGE DES PARTIES EXTERNES

Avant d'effectuer une quelconque opération de nettoyage, mettre l'appareil hors tension. Pour éviter de polluer l'environnement il est conseillé de nettoyer l'appareil (à l'extérieur et, au besoin, à l'intérieur) avec des produits biodégradables à plus de 90%.

#### ATTENTION!

**LAVER LES SURFACES EN ACIER INOX AVEC DE L'EAU SAVONNEUSE TIÈDE EN ÉVITANT ABSOLUMENT D'UTILISER DES DÉTERGENTS CONTENANT DES SUBSTANCES ABRASIVES, DES PAILLES DE FER, DES BROSSES OU DES RACLETTES EN ACIER ORDINAIRE, RINCER AVEC UNCHIFFON MOUILLÉ ET ESSUYER SOIGNEUSEMENT. NE PAS LAVER L'APPAREIL AVEC DES JETS D'EAU DIRECTS OU À HAUTE PRESSION.**

### 3D5 – FIN DE SERVICE

- 1- Décharger complètement la cuve de l'appareil. (voir par.3D1/2/3)
- 2- Éteindre l'appareil en appuyant le bouton "A" marche/arrêt.
- 3- Mettre l'appareil hors tension.

## 3E – MESSAGES D'AVERTISSEMENT AFFICHÉS SUR LE TABLEAU DE CONTRÔLE

### N.B.

Si la machine est arrêtée (OFF) les messages d'avertissement ou de panne ne seront pas visualisés.

Amorcer la machine (ON) pour visualiser le type d'avertissement ou de panne.

Ils sont prévues les suivantes messages d'avertissement affichés sur le tableau de contrôle :

### **ALR 1 - REMPLISSAGE D'EAU**

Remplissage d'eau non terminé pendant le temps maximum disponible (10min).

**Vérifiez** que l'alimentation en eau est correctement raccordée, ouverte et libre de tout obstacle.

**Vérifiez** que le filtre de l'électrovanne est exempt d'obstructions et de dépôts éventuels.

**Vérifiez** que la pression d'alimentation en eau est adéquate (par.1D - Données techniques).

**Vérifiez** que la porte de la machine est complètement fermée et que le dispositif de débordement est correctement placé dans le réservoir..

### N.B.

Si le temps de remplissage de l'eau expire ou si le signal du niveau d'eau n'est pas respecté, l'électrovanne est automatiquement interrompue. Pour redémarrer l'électrovanne, appuyez sur n'importe quel bouton du panneau de commande.

### **ALR 2 - ANOMALIE DE DRAIN**

Le drainage n'est pas terminé au moment programmé maximum.

**Vérifiez** que le dispositif de débordement est complètement retiré et que rien ne bloque la canalisation de vidange.

### **CONTACTER LE SERVICE D'ASSISTANCE COMME AGIR EN SUITE À L'AVERTISSEMENT:**

Le chauffage du surchauffeur et de la cuve sont interrompues, toutes les chargements sont fermées, la fiche électronique visualise le code de la panne et elle ne travaille pas. Toutes les led du clavier sont éteints. Le cycle en cours vient interrompu (mis en pause) dans le point où il se trouve, pour en suite éventuellement répartir si la panne est résolue . Il est toujours possible éteindre la Machine en utilisant le bouton ON/OFF et dans ce cas la visualisation est annulée.

## 4 – DÉCÈLEMENT DES PANNES

### LA LAVE-VAISSELLE NE TRAVAILLE PAS ?

- 1- Vérifier si le robinet d'alimentation d'eau est ouvert.
- 2- Vérifier si il y a une interruption d'alimentation électrique.
- 3- Vérifier si la porte est bien fermée.

### LA LAVE-VAISSELLE NE LAVE PAS BIEN ?

- 1- Contrôler si les filtres sont colmatées, dans l'affirmative les nettoyer. (Voir par. 3D4).
- 2- Contrôler si les jets de lavage ne sont pas bouchés par des résidus alimentaires.
- 3- Vérifier si la quantité et la qualité de produit lessiviel sont correctes. (Voir par. 3B2/3C2).
- 4- Vérifier si la vaisselle a été positionnée correctement dans les casiers. (Voir par. 3B6/3C7).
- 5- Le cycle de lavage est trop court. Choisir une autre cycle de lavage (si disponible) ou relancer le cycle.

### LA VAISSELLE N' EST PAS PARFAITEMENT RINCÉE ?

- 1- Contrôler si les jets de rinçage ne sont pas bouchés par des résidus alimentaires.
- 2- Vérifier si les filtres des électrovannes sont nettoyées.
- 3- La pression de l'eau d'alimentation est inférieure à 2 bar - 200 kPa. Faire installer un dispositif afin d'augmenter la pression par un technicien qualifié.

### LA VAISSELLE N' EST PAS PARFAITEMENT SÉCHÉE ?

- 1- Appeler le service d'assistance et vérifier le dosage du produit de rinçage de l'appareil. (Voir par. 2D).
- 2- Contrôler qu'il y ait du produit de rinçage dans le réservoir et en rajouter éventuellement. (Voir par. 2D).
- 3- Vérifier la qualité et la quantité de produit de rinçage utilisée. (Voir par. 2D).
- 4- Contrôler si la température de l'eau oscille entre 80°C (176°F) et 90°C (194°F).

### IL Y A DES CONDENSATS SUR LES VERRES ?

- 1- Contrôler qu'il y ait du produit de rinçage dans le réservoir et en rajouter éventuellement. (Voir par. 2D).
- 2- Vérifier la quantité et la qualité de produit de rinçage utilisée. (Voir par. 2D).
- 3- Retirer le panier à verres immédiatement après la fin du cycle.

### IL Y A DES TACHES SUR LES VERRES ?

- 1- Utiliser exclusivement des produits anti-mousse pour laveuses professionnelles.

### IL Y A UNE FORMATION EXCESSIVE DE MOUSSE DANS LA CUVE ?

- 1- Contrôler si la température de l'eau de lavage n'est pas inférieure à 50°C (122°F).
- 2- Contrôler si le doseur de produit lessiviel fournit une dose excessive de produit. (Voir par. 2D).
- 3- Contrôler si la cuve n'a pas été nettoyée avec un détergent inapproprié. Vidanger la cuve et la rincer soigneusement avant de lancer un autre cycle de lavage.
- 4- Si un produit moussieux a été utilisée, vidanger et remplir la cuve jusqu'à disparition complète de la mousse.

### IL Y A DES TRAÎNÉES OU DES POINTS SUR LES VERRES ?

- 1- Réduire la quantité de produit de rinçage. (Voir par. 2D).

**SITUATION D'EMERGENCE!**  
**EN CAS DE INCENDIE UTILISER UN**  
**EXTINCTEUR À POUDRE.**  
**EN CAS DE DANGER AGIR**  
**IMMÉDIATEMENT SUR L'INTERRUPTEUR**  
**AUTOMATIQUE GÉNÉRAL.**

**Le fabricant se réserve le droit de modifier sans préavis les caractéristiques des équipements présentées dans cette publication.**